



WIMEX Sanitär
VERTRIEB

Produktkatalog 2026

Alles für Ihr Traumbad



I. Sanitär

Armaturen	64
Bad-Heizkörper	60
Badmöbel, - Spiegel und -Schränke.....	41 - 50
Duschabtrennungen	
Runddusche	3 - 4
Eckdusche	5 - 22
Nischentüre	22 - 28
Walk-In Dusche	29
Badewannenspritzschutz	30- 31
Duschwannen & Badewannen	32 – 40
Einbauventilatoren	60
Heizkörper und Zubehör	59
LED Beleuchtung	61-63
Waschbecken	51 - 55
WC-Vorwandelement und -Keramik	56 - 58
Zubehör, Ersatzteile	65 - 67
II. Parkett, Fliesen und Bauchemie	68 - 76

Wimex Sanitär Vertrieb bemüht sich um eine sorgfältige und korrekte Darstellung aller Informationen in diesem Katalog. Dennoch übernehmen wir keine Gewähr für deren Vollständigkeit oder Richtigkeit und behalten uns Änderungen an Produkten und Eigenschaften vor. Für die Installation unserer Produkte empfehlen wir ausdrücklich die Beauftragung von Fachpersonal, da die Montage je nach Gegebenheiten unterschiedlich ausfallen kann.

Die abgebildeten Fotos dienen ausschließlich der Veranschaulichung und sind symbolisch.

Es gelten die allgemeinen Liefers- und Geschäftsbedingungen der Wimex Handelsgesellschaft mbH.

NAO Runddusche

6mm ESG Sicherheitsglas, Glas klar, mit Anti-Kalk-Beschichtung,
Schiebeelemente aushängbar, Alu-Profil Chrom, Radius 550mm, Höhe 1950mm,
Oben und unten Doppelrolle



Halbrunddusche

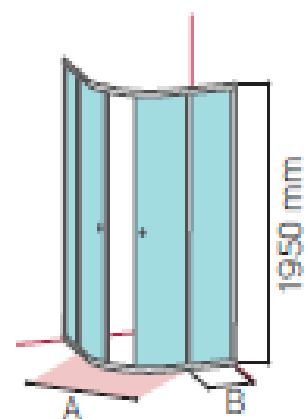
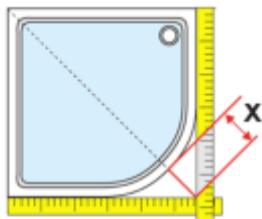

Beispiel 2: Messung mit der Diagonalen

Vorgehensweise:
Legen Sie zwei Messleiten an die Schenkel der Rundung an und messen Sie dann diagonal den Abstand bis zur Messleiste. (Abstand „X“ siehe Zeichnung)

Asserwertung der X-Werte:
X = 227 mm = Radius 550 mm
X = 207 mm = Radius 500 mm



Artikel Nr.	Einstellbar (mm)	Einstieg (mm)	Preis
NAO2142-8080R	765-785	470	540,00 €
NAO2142-9090R	865-885	560	560,00 €

SAVANA Runddusche asymmetrisch

Tür 5mm / Glaswand 6mm ESG Sicherheitsglas, Glas klar, mit Anti-Kalk-Beschichtung, Schiebeelemente aushängbar, Alu-Profil Chrom, Radius 550mm, Höhe 2000mm, Oben und unten Doppelrolle. Reversible

Halbrunddusche Asymmetrisch

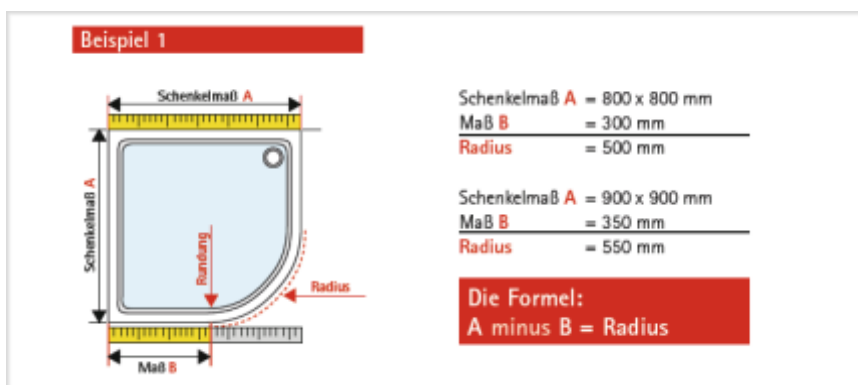

Artikel Nr.	Einstellbar (mm)	Einstieg (mm)	Preis
6100947 (90x80cm)	(875-900)x(775-800)	480	1.074,00 €
6100952 (100x80cm)	(975-1000) x (775-800)	480	1.126,00 €
6100957 (100x90cm)	(975-1000)x(875-900)	480	1.186,00 €
6100930 (120x80cm)	(1175-1200)x(775-800)	480	1.244,00 €

NAO Eckeinstieg

6mm ESG Sicherheitsglas, Glas klar, mit Anti-Kalk-Beschichtung, Schiebeelemente aushängbar, Alu-Profil Chrom, Höhe 1950mm, reversibel. oben und unten Doppelrolle. Die Artikel Nummer bezieht sich auf eine Seite, für 1 komplette Dusche bitte immer 2 Seiten bestellen, daher verschieden kombinierbar.
z.B.: 80 C + 90 C = 1 Eckeinstieg 80x90xH195cm



Eckdusche

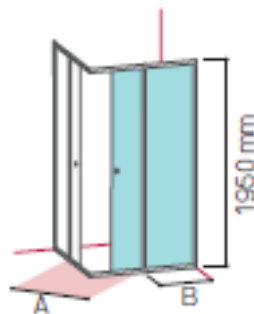

Artikel Nr.	Einstellbar mm	Abmessungen (mm)		Preis
		A	B	
NAO1142-80C	765-785	450	420	252,00 €
NAO1142-90C	865-885	520	470	286,00 €
NAO1142-100C	965-985	590	520	308,00 €

LAGUNA Eckeinstieg—vormontiert

Der Eckeinstieg LAGUNA mit praktischer Schiebetür überzeugt durch seine durchdachte Konstruktion und einfache Montage. Dank der Vormontage sparen Sie nicht nur Zeit, sondern auch Aufwand – ideal für eine schnelle und reibungslose Installation.

6mm ESG Sicherheitsglas, Glas klar, mit Antik-Kalk-Beschichtung, Schiebeelemente aushängbar, Alu-Profil Chrom, Höhe 1900mm.

Wichtiger Hinweis:

Die Artikelnummer bezieht sich jeweils auf eine Seite (links oder rechts). Für einen vollständigen Eckeinstieg müssen zwei Seiten bestellt werden – individuell kombinierbar je nach Einbausituation.

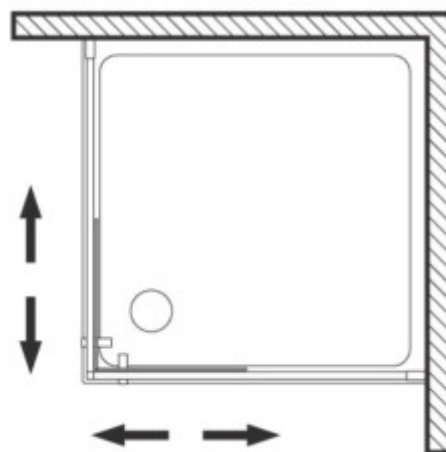

Eckdusche

Artikel Nr.	Beschreibung	Einstellbar (mm)	Preis / pro Seite
6104730	Laguna 70 rechts	680-700	326,00 €
6104731	Laguna 70 links	680-700	326,00 €
6104732	Laguna 75 rechts	730-750	334,00 €
6104733	Laguna 75 links	730-750	334,00 €
6104734	Laguna 80 rechts	780-800	342,00 €
6104735	Laguna 80 links	780-800	342,00 €
6104736	Laguna 90 rechts	880-900	362,00 €
6104737	Laguna 90 links	880-900	362,00 €
6104738	Laguna 100 rechts	980-1000	384,00 €
6104739	Laguna 100 links	980-1000	384,00 €
6104740	Laguna 120 rechts*	1180-1200	424,00 €
6104741	Laguna 120 links*	1180-1200	424,00 €

* nicht vormontiert aufgrund der Größe

ISY EckEinstieg *

6mm ESG Sicherheitsglas, Glas klar, mit Antik-Kalk-Beschichtung, Schiebeelemente aushängbar, Alu-Profil Chrom, Höhe 1950mm, reversibel. Die Artikel Nummer bezieht sich auf eine Seite, für 1 komplette Dusche bitte immer 2 Seiten bestellen, daher verschieden kombinierbar, z.B.: 80 GEX + 120 GEX = 1 EckEinstieg 80x120xH195cm.



Eckdusche

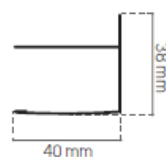
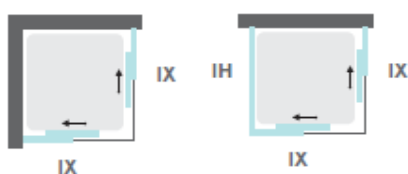

Erweiterungsprofil
ACC0169 15x1950mm

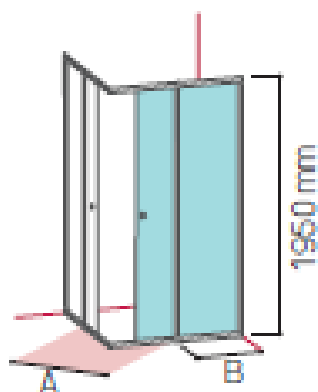

* Auslaufmodell

Artikel Nr.	Einstellbar mm	Abmessungen (mm)		Preis pro Seite
		A	B	
70 GEX	665-690	380	370	259,00 €
75 GEX	715-740	410	395	259,00 €
80 GEX	765-790	450	420	259,00 €
90 GEX	865-890	520	470	295,00 €
100 GEX	965-990	590	520	318,00 €
110 GEX	1065-1090	660	570	338,00 €
120 GEX	1165-1190	730	620	365,00 €
130 GEX	1265-1290	800	670	443,00 €
140 GEX	1365-1390	870	720	465,00 €

ISY Eckdusche Schwenktür mit Seitenwand *

6mm ESG Sicherheitsglas, Glas klar, mit Anti-Kalk-Beschichtung. Alu-Profil Chrom.
Höhe 1950mm, reversibel

Je nach Ihren baulichen Gegebenheiten ist die Duschtür für eine flexible Montage mit Türöffnung nach links oder rechts geeignet. Diverse Größen stehen Ihnen über die Artikelvariante zur Verfügung.

Eckdusche

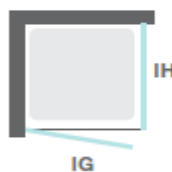

Kombination 1

Eckdusche:
1 Seitenwand + 1 Schwenktür

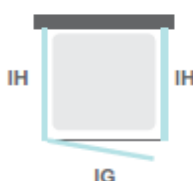

Kombination 2

U-Duschkabine:
2 Seitenwände + 1 Schwenktür

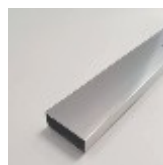

Erweiterungsprofil
Ausgleichprofil

ACC0169 : 15x1950mm

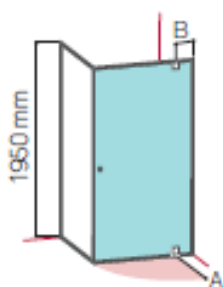
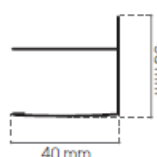

Schwenktür (Pivot System), vorgerahmt, Tür profilfrei

Artikel Nr.	Einstellbar mm	Abmessungen (mm)		Preis
		A	B	
80 GEG	760-810	540	210	420,00 €
90 GEG	860-910	640	210	432,00 €
100 GEG	960-1010	740	210	468,00 €

Seitenwand, nicht vollgerahmt

Artikel Nr.	Einstellbar (mm)	Preis
70 GIH	665-690	286,00 €
75 GIH	715-740	286,00 €
80 GIH	765-790	330,00 €
90 GIH	865-890	363,00 €
100 GIH	965-990	385,00 €

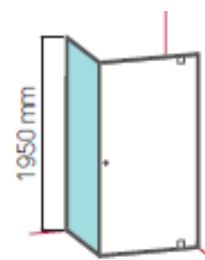

* Auslaufmodell

ISY Eckdusche Falttür mit Seitenwand *

Falttür 4mm / Seitenwand 6mm ESG Sicherheitsglas, Glas klar mit Anti-Kalk-Beschichtung.
Alu-Profil Chrom, Höhe 1950mm, reversibel

Je nach Ihren baulichen Gegebenheiten ist die Duschtür für eine flexible Montage mit Türöffnung nach links oder rechts geeignet. Diverse Größen stehen Ihnen über die Artikelvariante zur Verfügung.



Kombination 1

Eckdusche:
1 Seitenwand + 1 Falttür

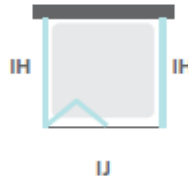

Kombination 2

U-Duschkabine:
2 Seitenwände + 1 Falttür

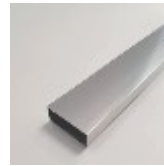

Erweiterungsprofil
Ausgleichprofil

ACC0169 : 15x1950mm

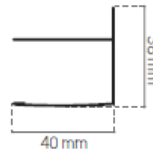

Eckdusche

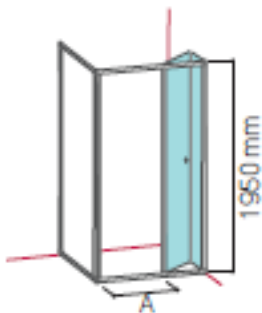

Falttür, vorgerahmt, 4mm ESG Sicherheitsglas

Artikel Nr.	Einstellbar mm	Einstieg (mm) A	Preis
80 GIJ	760-810	470	468,00 €
90 GIJ	860-910	570	504,00 €
100 GIJ	960-1010	620	540,00 €

Seitenwand, nicht vollgerahmt

Artikel Nr.	Einstellbar (mm)	Preis
70 GIH	665-690	286,00 €
75 GIH	715-740	286,00 €
80 GIH	765-790	330,00 €
90 GIH	865-890	363,00 €
100 GIH	965-990	385,00 €

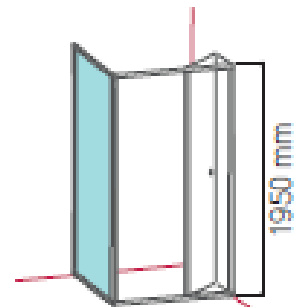

* Auslaufmodell

ISY Eckdusche Schiebetüre 2-teilig mit Seitenwand*

6mm ESG Sicherheitsglas, Glas klar, mit Anti-Kalk-Beschichtung. Schiebeelemente aushängbar, Alu-Profil Chrom, Höhe 1950mm.

Je nach Ihren baulichen Gegebenheiten ist die Duschtür für eine flexible Montage mit Türöffnung nach links oder rechts geeignet. Diverse Größen stehen Ihnen über die Artikelvariante zur Verfügung.

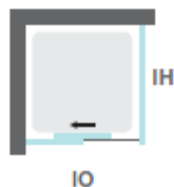

Kombination 1

Eckdusche:
1 Seitenwand + 1 Schiebetür

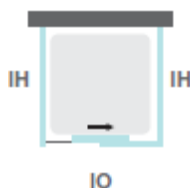

Kombination 2

U-Duschkabine:
2 Seitenwände + 1 Schiebetür



Erweiterungsprofil
Ausgleichprofil

ACC0169 : 15x1950mm

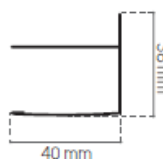

Eckdusche

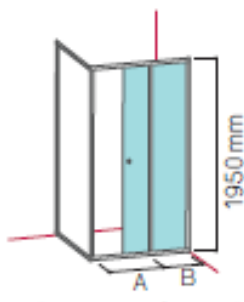

2-teilige-Schiebetür, Schiebeelemente aushängbar

Artikel Nr.	Einstellbar mm	Abmessungen (mm)		Preis
		A	B	
110 GEO	1062-1110	450	570	418,00 €
120 GEO	1160-1210	500	620	445,00 €
130 GEO	1260-1310	550	670	523,00 €
140 GEO	1360-1410	600	720	545,00 €

Seitenwand, nicht vollgerahmt

Artikel Nr.	Einstellbar (mm)	Preis
70 GIH	665-690	286,00 €
75 GIH	715-740	286,00 €
80 GIH	765-790	330,00 €
90 GIH	865-890	363,00 €
100 GIH	965-990	385,00 €

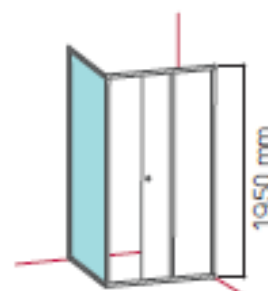

* Auslaufmodell

ISY Eckdusche Schiebetüre 4-teilige mit Seitenwand *

6mm ESG Sicherheitsglas, Glas klar mit Anti-Kalk-Beschichtung, Schiebeelemente aushängbar, Alu-Profil Chrom, Höhe 1950mm, reversibel.

Diverse Größen stehen Ihnen über die Artikelvariante zur Verfügung.

Eckdusche



Kombination 1

Eckdusche:
1 Seitenwand + 1 Schiebetür

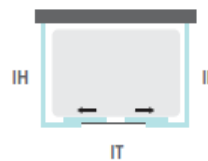

Kombination 2

U-Duschkabine:
2 Seitenwände + 1 Schiebetür

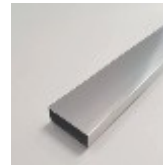

Erweiterungsprofil
Ausgleichprofil

ACC0169 : 15x1950mm

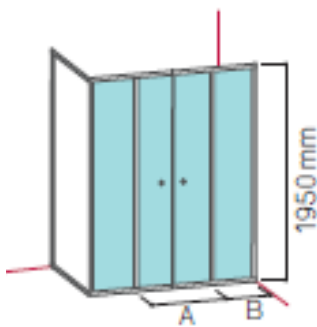
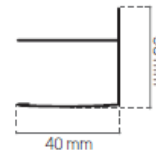

4-teilige-Schiebetür, Schiebeelemente aushängbar

Artikel Nr.	Einstellbar mm	Abmessungen (mm)		Preis Anti-Kalk
		A	B	
130 GET	1244-1294	520	370	564,00 €
140 GET	1344-1394	570	395	564,00 €
150 GET	1444-1494	620	420	564,00 €
170 GET	1644-1694	720	470	636,00 €
190 GET	1844-1894	820	520	682,00 €

Seitenwand, nicht vollgerahmt

Artikel Nr.	Einstellbar (mm)	Preis
70 GIH	665-690	286,00 €
75 GIH	715-740	286,00 €
80 GIH	765-790	330,00 €
90 GIH	865-890	363,00 €
100 GIH	965-990	385,00 €

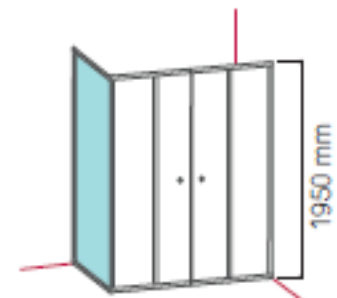

* Auslaufmodell

Sima Eckeinstieg mit 2 Pendeltüre,

Pendeltüre mit 1 Fixteil und 1 schwenkbarem Teil, 6mm ESG Sicherheitsglas, Glas klar, mit Anti-Kalk-Beschichtung, barrierefrei, Alu-Profil Chrom, Höhe 2000mm, reversible.

Die Artikel Nummer bezieht sich auf eine Seite, Für 1 komplette Dusche bitte immer 2 Seiten bestellen, daher verschieden kombinierbar.

z.B.: SIM 80+SIM 120 = Eckdusche SIMA 80x120xH200cm

Eckdusche

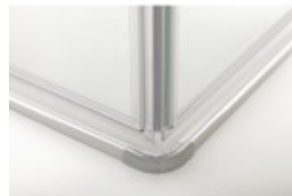
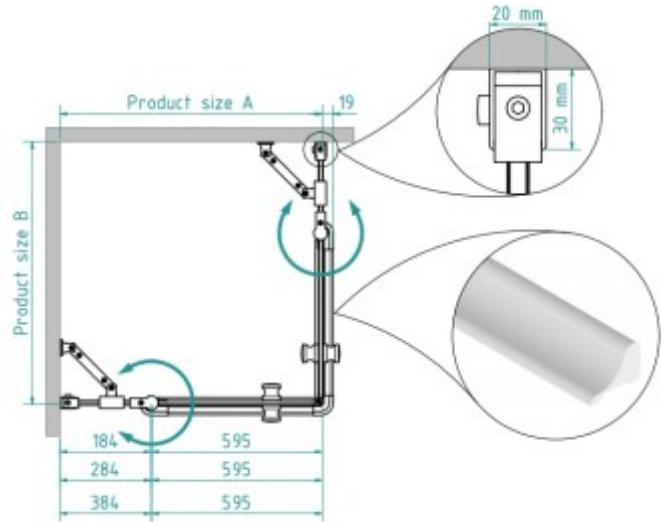

Artikel Nr.	Einstellbar mm	Preis /pro Seite mit Magnetsichtung
SIM 80	779-788	668,00 €
SIM 90	879-888	688,00 €
SIM 100	979-988	708,00 €
SIM 110	1079-1088	748,00 €
SIM 120	1179-1188	778,00 €

Karina Eckdusche Schwenktüre 2-teilig mit Seitenwand

Pendeltür 2-teilig mit 1 Fixteil und schwenkbarem Teil, 6mm ESG Sicherheitsglas, Glas klar, mit Anti-Kalk-Beschichtung, barrierefrei, reversible.

Seitenwand 6 oder 8mm ESG Sicherheitsglas inkl. Stabilisator 1200mm, Glas klar mit Anti-Kalk-Beschichtung, reversible. Alu-Profil Chrom. Höhe 2000mm

Diverse Größen stehen Ihnen über die Artikelvariante zur Verfügung.

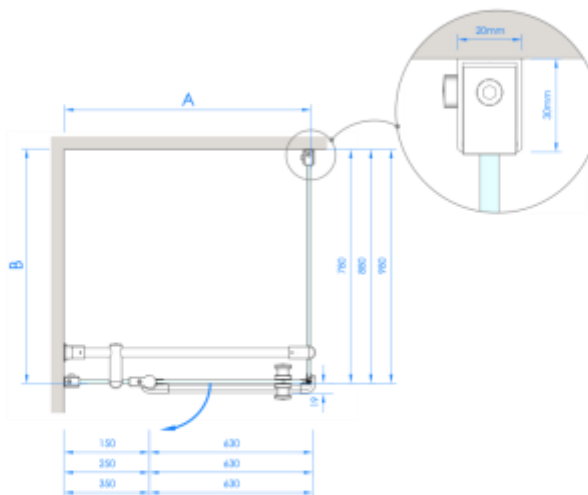

Eckdusche



Artikel Nr.	Einstellbar mm	Preis /pro Seite mit Magnetdichtung
SIM 80	779-788	668,00 €
SIM 90	879-888	688,00 €
SIM 100	979-988	708,00 €
SIM 110	1079-1088	748,00 €
SIM 120	1179-1188	778,00 €



Seitenwand, 6 oder 8mm ESG, inkl. Stabilisator 1200mm

Artikel Nr.	Einstellbar mm	Beschreibung	Preis
FIXGLAS 80	779-788	6mm ESG	478,00 €
FIXGLAS 90	879-888	6mm ESG	490,00 €
FIXGLAS100	979-988	8mm ESG	572,00 €
FIXGLAS110	1079-1088	8mm ESG	580,00 €
FIXGLAS120	1179-1188	8mm ESG	604,00 €
FIXGLAS130	1279-1288	8mm ESG	638,00 €
FIXGLAS140	1379-1388	8mm ESG	670,00 €

Viktoria Eckeinstieg mit 2 Pendeltüren

1-teilige Pendeltür, 6mm ESG Sicherheitsglas, Glas klar, mit Anti-Kalk-Beschichtung, barrierefrei, Alu-Profil Chrom, Höhe 2000mm, reversible

Die Artikel Nummer bezieht sich auf eine Seite für 1 komplette Dusche bitte immer 2 Seiten bestellen, daher verschieden kombinierbar, z.B.: VIK 80+ VIK 90 = Eckdusche Viktoria 80x90xH200cm

Eckdusche

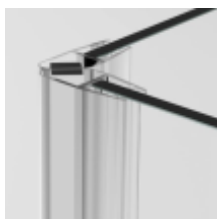
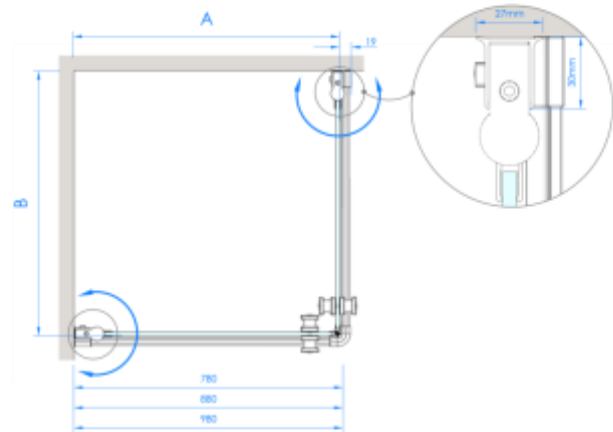

Artikel Nr.	Einstellbar mm	Preis / Seite mit Magnetsichtung
VIK 80	779-788	520,00 €
VIK 90	879-888	531,00 €

Kristina Eckdusche Schwenktür 1-teilig mit Seitenwand

Pendeltür 1-teilig, 6mm ESG Sicherheitsglas, Glas klar, mit Anti-Kalk-Beschichtung, Seitenwand 6 oder 8mm ESG Sicherheitsglas inkl. Stabilisator 120cm, Glas klar mit Anti-Kalk-Beschichtung. Alu-Profil Chrom. Höhe 2000mm.

Die Artikel Nummer bezieht sich auf eine Seite, reversible, Für 1 komplette Dusche immer 1 Tür + 1 Seitenwand bestellen, daher verschieden Kombinierbar. Z.B. VIK80+Fixglas 100 = Eckdusche Kristina 80x100xH200cm

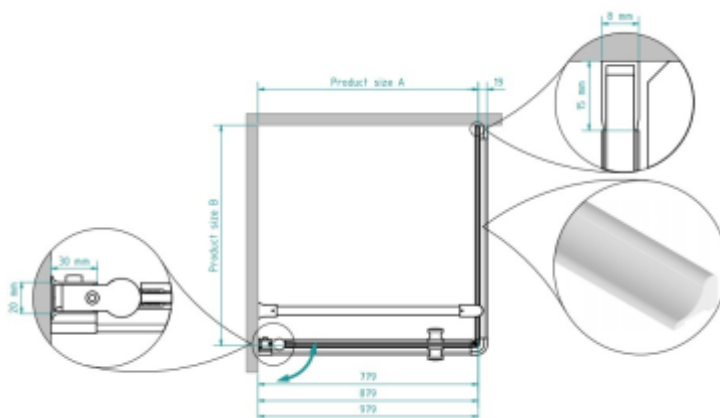

Eckdusche

Artikel Nr.	Einstellbar mm	Preis / Seite mit Magnetsichtung
VIK 80	779-788	520,00 €
VIK 90	879-888	531,00 €

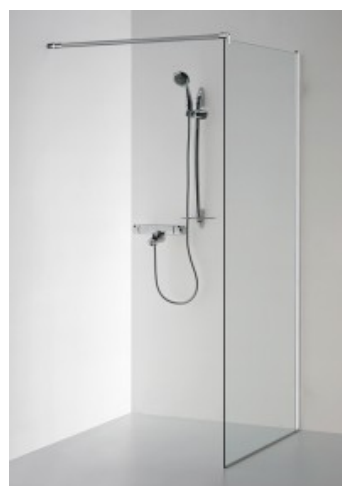

Seitenwand, 6 oder 8mm ESG, inkl. Stabilisator 1200mm

Artikel Nr.	Einstellbar mm	Beschreibung	Preis
FIXGLAS 80	779-788	6mm ESG	478,00 €
FIXGLAS 90	879-888	6mm ESG	490,00 €
FIXGLAS100	979-988	8mm ESG	572,00 €
FIXGLAS110	1079-1088	8mm ESG	580,00 €
FIXGLAS120	1179-1188	8mm ESG	604,00 €
FIXGLAS130	1279-1288	8mm ESG	638,00 €
FIXGLAS140	1379-1388	8mm ESG	670,00 €

Aurora Eckeinstieg mit 2 Drehtüren 4-teilig

Aurora Drehtür mit 1 Fixteil und 1 schwenkbarem Teil, 6mm ESG Sicherheitsglas, Glas klar, mit Anti-Kalk-Beschichtung, barrierefrei, Alu-Profil Chrom, Höhe 2000mm.

Die Artikelnummer bezieht sich auf eine Seite, Linksanschlag oder Rechtsanschlag, daher verschieden kombinierbar. Für 1 komplette Eckeinstieg immer 2 Seiten bestellen.

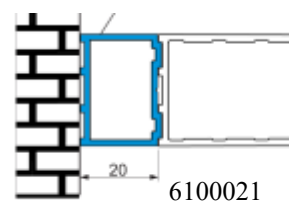
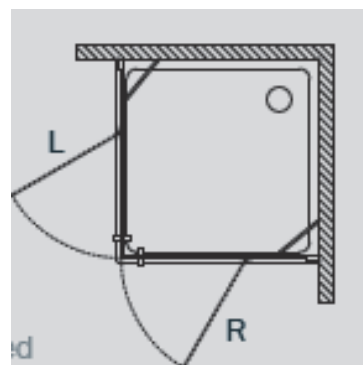

Erweiterungsprofil.

Eckdusche

Aurora D+D

Artikel Nr.	Einstellbar mm	Kred.-Artikelnr.		Preis pro Seite
		L	R	
Drehtür D80	780 - 800	6101650	6101645	716,00 €
Drehtür D90	880 - 900	6101670	6101665	742,00 €
Drehtür D100	980 - 1000	6101680	6101675	764,00 €
Drehtür D110	1080 - 1100	6101690	6101685	842,00 €
Drehtür D120	1180 - 1200	6101690	6101685	842,00 €
Drehtür D130	1280 - 1300	6101720	6101715	886,00 €
Drehtür D140	1380 - 1400	6101700	6101695	928,00 €



Aurora Eckdusche Drehtür 2-teilig mit Seitenwand

Drehtür 2-teilig mit 1 Fixteil und 1 schwenkbarem Teil, kombiniert mit Seitenwand
 6mm ESG Sicherheitsglas, Glas klar, mit Anti-Kalk-Beschichtung, barrierefrei, Alu-Profil Chrom, Höhe 2000mm, links oder rechts zu bestellen.

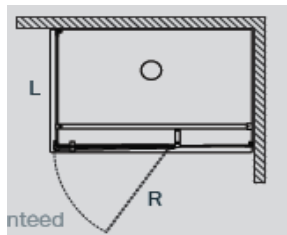

Aurora D+ W

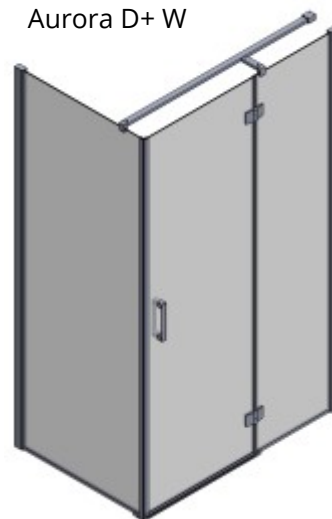

Eckdusche

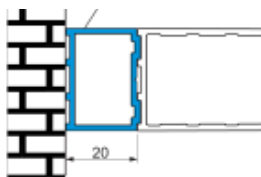

6100021

Erweiterungsprofil

Artikel Nr.	Einstellbar mm	Kred.-Artikelnr.		Preis pro Seite
		L	R	
Drehtür D80	780 - 800	6101650	6101645	716,00 €
Drehtür D90	880 - 900	6101670	6101665	742,00 €
Drehtür D100	980 - 1000	6101680	6101675	764,00 €
Drehtür D110	1080 - 1100	6101690	6101685	842,00 €
Drehtür D120	1180 - 1200	6101690	6101685	842,00 €
Drehtür D130	1280 - 1300	6101720	6101715	886,00 €
Drehtür D140	1380 - 1400	6101700	6101695	928,00 €

Aurora D



Aurora W

Artikel Nr. Inkl. Halterung	Einstellbar mm	Kred.-Artikelnr.	Preis Seitenwand
Fixwand W70	680 - 700	6101770	658,00 €
Fixwand W75	730 - 750	6101790	676,00 €
Fixwand W80	780 - 800	6101795	688,00 €
Fixwand W90	880 - 900	6101815	714,00 €
Fixwand W100	980 - 1000	6101825	744,00 €
Fixwand W110	1080 - 1100	6101825	744,00 €
Fixwand W120	1180 - 1200	6101825	744,00 €

Oasis Eckeinstieg mit zwei 1-teilige Pendeltüren

6mm ESG Sicherheitsglas, Glas klar, mit Anti-Kalk-Beschichtung, barrierefrei, Alu-Profil Chrom, Höhe 2000mm, reversible

Die Artikelnummer bezieht sich auf eine Seite, daher verschieden kombinierbar. Für 1 komplette Eckeinstieg immer 2 Seiten bestellen.



Oasis D + D

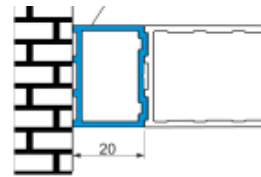
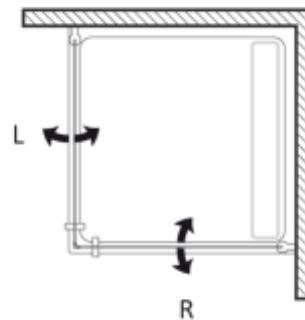

Eckdusche

Erweiterungsprofil:
(Artikel Nr. 6100021)

Artikel	Einstellbar (mm)	Kred.-Artikelnr.	Preis (pro Seite)
Drehtür D60	580 - 595	6102075	624,00 €
Drehtür D65	630 - 645	6102075	625,00 €
Drehtür D70	680 - 695	6102075	624,00 €
Drehtür D75	730 - 745	6102085	642,00 €
Drehtür D80	780 - 795	6102090	658,00 €
Drehtür D85	830 - 845	6102095	790,00 €
Drehtür D90	880 - 895	6102100	684,00 €
Drehtür D95	930 - 945	6102830	820,00 €
Drehtür D100	980 - 995	6102105	708,00 €

Oasis Eckdusche Drehtür 1-teilig mit Fixwand

6mm ESG Sicherheitsglas, Glas klar, mit Anti-Kalk-Beschichtung, barrierefrei, Alu-Profil Chrom, Höhe 2000mm, reversible

Die Artikelnummer bezieht sich auf eine Seite, daher verschieden kombinierbar. Für 1 komplette Eckeinstieg immer 2 Seiten bestellen.



Oasis D + W

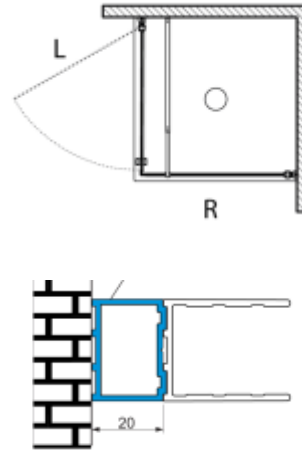

Erweiterungsprofil
(Artikel Nr. 6100021)

Eckdusche

Artikel	Einstellbar (mm)	Kred.-Artikelnr.	Preis (pro Seite)
Drehtür D60	580 - 595	6102075	624,00 €
Drehtür D65	630 - 645	6102075	625,00 €
Drehtür D70	680 - 695	6102075	624,00 €
Drehtür D75	730 - 745	6102085	642,00 €
Drehtür D80	780 - 795	6102090	658,00 €
Drehtür D85	830 - 845	6102095	790,00 €
Drehtür D90	880 - 895	6102100	684,00 €
Drehtür D95	930 - 945	6102830	820,00 €
Drehtür D100	980 - 995	6102105	708,00 €

Oasis D

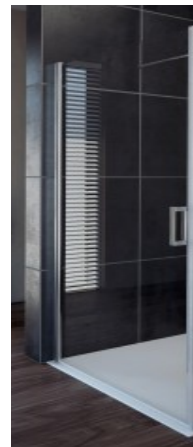

Oasis W (Fixwand inkl. Stabilisator, ausziehbar von 70-100cm)

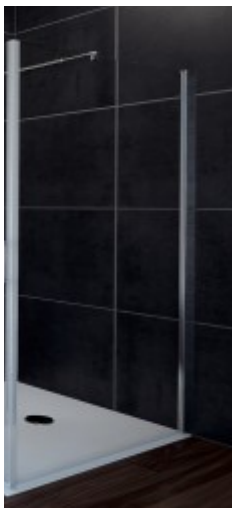

Artikel Nr.	Einstellbar (mm)	Kred.-Artikelnr.	Preis (W)
Fixwand W60	575 - 595	6102414	520,00 €
Fixwand W65	625 - 645	6102418	520,00 €
Fixwand W70	675 - 695	6102230	580,00 €
Fixwand W75	725 - 745	6102250	594,00 €
Fixwand W80	775 - 795	6102260	604,00 €
Fixwand W85	825 - 845	6102270	630,00 €
Fixwand W90	875 - 895	6102280	630,00 €
Fixwand W100	975 - 995	6102290	654,00 €
Fixwand W110	1075 - 1095	6102374	772,00 €
Fixwand W120	1175 - 1195	6102370	654,00 €

Oasis Eckeinstieg mit zwei Faltdrehtüren

6mm ESG Sicherheitsglas, Glas klar, mit Anti-Kalk-Beschichtung, barrierefrei,
Alu-Profil Chrom, Höhe 2000mm, reversible

Die Artikelnummer bezieht sich auf eine Seite, daher verschieden kombinierbar.
Für 1 komplette Eckeinstieg immer 2 Seiten bestellen.



Oasis D+D

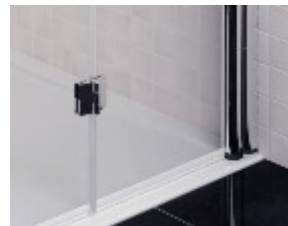
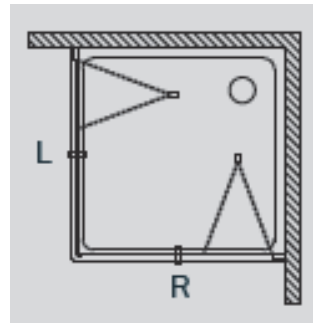

Eckdusche

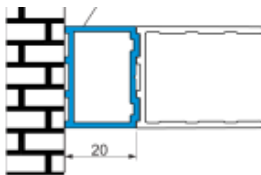

Erweiterungsprofil: (Artikel Nr. 6100021)

Oasis D Faltdrehtür

Artikel	Einstellbar (mm)	Kred.-Artikelnr.	Preis (pro Seite)
Faltdür D65	630 - 645	6102300	740,00 €
Faltdür D70	680 - 695	6102300	740,00 €
Faltdür D75	730 - 745	6102320	764,00 €
Faltdür D80	780 - 795	6102330	786,00 €
Faltdür D85	830 - 845	6102340	820,00 €
Faltdür D90	880 - 895	6102350	810,00 €
Faltdür D95	930 - 945	6102835	840,00 €
Faltdür D100	980 - 995	6102365	828,00 €

Oasis Eckdusche Faltdrehtür 2-teilig mit Fixwand

6mm ESG Sicherheitsglas, Glas klar, mit Anti-Kalk-Beschichtung, barrierefrei,
Alu-Profil Chrom, Höhe 2000mm, reversible

Die Artikelnummer bezieht sich auf eine Seite, daher verschieden kombinierbar.
Für 1 komplette Eckeinstieg immer 2 Seiten bestellen.



Oasis D+W

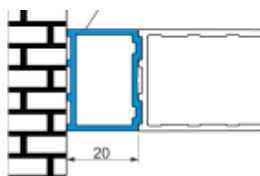
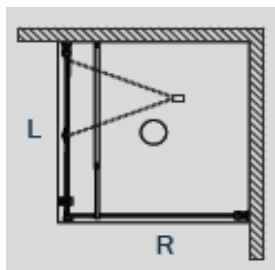

Erweiterungsprofil.
(Artikel Nr. 6100021)

Eckdusche

Oasis D Faltdrehtür

Artikel	Einstellbar (mm)	Kred.-Artikelnr.	Preis (D)
Faltdür D65	630 - 645	6102300	740,00 €
Faltdür D70	680 - 695	6102300	740,00 €
Faltdür D75	730 - 745	6102320	764,00 €
Faltdür D80	780 - 795	6102330	786,00 €
Faltdür D85	830 - 845	6102340	820,00 €
Faltdür D90	880 - 895	6102350	810,00 €
Faltdür D95	930 - 945	6102835	840,00 €
Faltdür D100	980 - 995	6102365	828,00 €

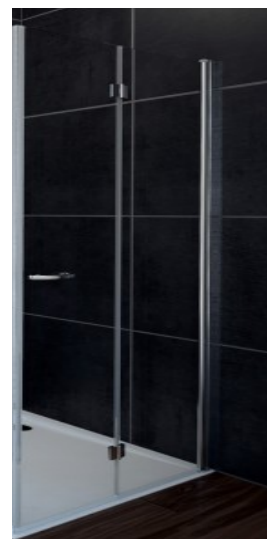

Oasis W (Fixwand inkl. Stabilisator, ausziehbar von 70-100cm)

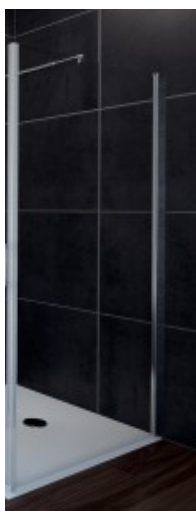

Artikel Nr.	Einstellbar (mm)	Kred.-Artikelnr.	Preis (W)
Fixwand W60	575 - 595	6102414	520,00 €
Fixwand W65	625 - 645	6102418	520,00 €
Fixwand W70	675 - 695	6102230	580,00 €
Fixwand W75	725 - 745	6102250	594,00 €
Fixwand W80	775 - 795	6102260	604,00 €
Fixwand W85	825 - 845	6102270	630,00 €
Fixwand W90	875 - 895	6102280	630,00 €
Fixwand W100	975 - 995	6102290	654,00 €
Fixwand W110	1075 - 1095	6102374	772,00 €
Fixwand W120	1175 - 1195	6102370	654,00 €

Eckeinstieg mit zwei Faltdrehtüren

8mm ESG Sicherheitsglas, Glas klar, mit Anti-Kalk-Beschichtung, barrierefrei, Alu-Profil Chrom, Höhe 2000mm, reversible

Die Artikelnummer bezieht sich auf eine Seite, daher verschieden kombinierbar. Für 1 komplette Eckeinstieg immer 2 Seiten bestellen.



Kred.-Artikelnr.	Einstellbar (mm)	Preis (pro Seite)
NAX1244-80FD	780 - 800	480,00 €
NAX1244-90FD	880 - 900	520,00 €

Eckdusche / Duschtüre in Nische

Faltdrehtür in Nische

8mm ESG Sicherheitsglas, Glas klar, mit Anti-Kalk-Beschichtung, barrierefrei, Alu-Profil Chrom, Höhe 2000mm, reversible



Kred.-Artikelnr.	Einstellbar (mm)	Preis (komplett)
NAX1244-80FD + NAX1244-N-Profile	780 - 800	540,00 €
NAX1244-90FD + NAX1244-N-Profile	880 - 900	580,00 €

ISY Schwenktür in Nische *

6mm ESG Sicherheitsglas, Glas klar mit Anti-Kalk-Beschichtung, Alu-Profil Chrom, Höhe 1950mm, reversibel

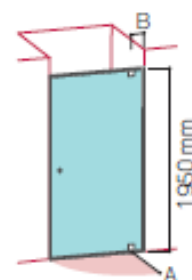
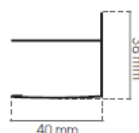

Schwenktür (Pivot System), vorgerahmt, Tür profilfrei

Artikel Nr.	Einstellbar mm	Abmessungen (mm)		Preis
		A	B	
80 GEG	760-810	540	210	420,00 €
90 GEG	860-910	640	210	432,00 €
100 GEG	960-1010	740	210	468,00 €

Erweiterungsprofil
Ausgleichprofil

ACC0169 (15x1950mm)



ISY Falttür in Nische *

4mm ESG Sicherheitsglas, Glas klar, mit Anti-Kalk-Beschichtung, Alu-Profil Chrom, Höhe 1950mm, reversibel

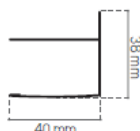
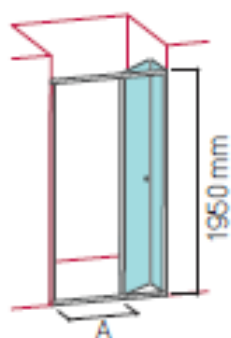

Falttür, vorgerahmt, 4mm ESG Sicherheitsglas

Artikel Nr.	Einstellbar mm	Abmessungen (mm)	Preis
		A	
80 GIJ	760-810	470	468,00 €
90 GIJ	860-910	570	504,00 €
100 GIJ	960-1010	620	540,00 €

* Auslaufmodell

ISY 2-teilige-Schiebetüre in Nische *

6mm ESG Sicherheitsglas, transparent, mit Anti-Kalk-Beschichtung,
Schiebeelemente aushängbar, Alu-Profil Chrom, Höhe 1950mm, reversible

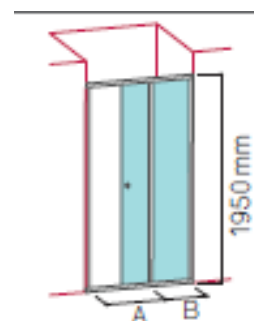
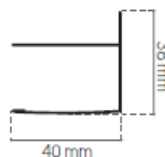

Duschüre in Nische

2-teilige-Schiebetür, Schiebeelemente aushängbar

Artikel Nr.	Einstellbar mm	Abmessungen (mm)		Preis
		A	B	
110 GEO	1062-1110	450	570	418,00 €
120 GEO	1160-1210	500	620	445,00 €
130 GEO	1260-1310	550	670	523,00 €
140 GEO	1360-1410	600	720	545,00 €

Erweiterungsprofil
Ausgleichprofil

ACC0169 (15x1950mm)



ISY 4-teilige-Schiebetüre in Nische *

6mm ESG Sicherheitsglas, transparent, Schiebeelemente aushängbar,
Alu-Profil Chrom, Höhe 1950mm, reversibel

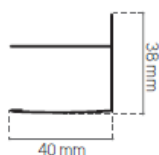
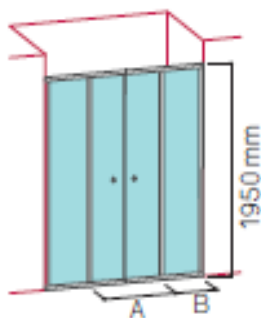

4-teilige-Schiebetür, Schiebeelemente aushängbar

Artikel Nr.	Einstellbar mm	Abmessungen (mm)		Preis
		A	B	
130 GET	1244-1294	520	370	564,00 €
140 GET	1344-1394	570	395	564,00 €
150 GET	1444-1494	620	420	564,00 €
170 GET	1644-1694	720	470	636,00 €
190 GET	1844-1894	820	520	682,00 €



* Auslaufmodell

NAO Falttür in Nische

Falttür 5mm ESG Sicherheitsglas, Glas klar mit Anti-Kalk-Beschichtung, Alu-Profil Chrom, Höhe 1950mm, reversibel



Falttür, vorgerahmt, 5mm ESG Sicherheitsglas

Artikel Nr.	Einstellbar mm	Einstieg (G) mm	Preis
NAO6422-70FD	660-700	580	444,00 €
NAO6422-80FD	760-800	680	468,00 €
NAO6422-90FD	860-900	780	504,00 €

Duschtüre in Nische

NB 3-teilige Schiebetüre in Nische

Schiebetür aus drei, in beide Richtungen schiebbare Elemente, 4mm ESG Sicherheitsglas, Glas transparent, mit Anti-Kalk-Beschichtung, Alu-Profil Chrom, Höhe 1950mm, vormontiert.

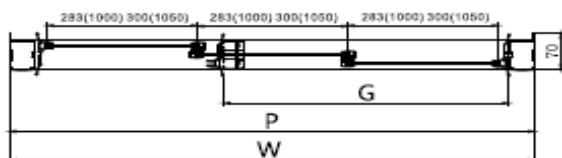

3-teilige Schiebetür, 4 mm ESG Sicherheitsglas

Artikel Nr.	Einstellbar mm	Einstieg G mm	Preis
NB6133-80SD	770-800	400	490,00 €
NB6133-85SD	820-850	430	510,00 €
NB6133-90SD	870-900	460	530,00 €
NB6133-95SD	920-950	490	560,00 €
NB6133-100SD	970-1000	520	570,00 €
NB6133-105SD	1020-1050	550	590,00 €
NB6133-110SD	1070-1100	580	630,00 €
NB6133-115SD	1120-1150	610	660,00 €
NB6133-120SD	1170-1200	640	690,00 €



GRETA PLUS Pendeltür in Nische 2-teilig

Pendeltür mit 1 Fixteil und 1 schwenkbarem Teil, 6mm ESG Sicherheitsglas, Glas klar mit Anti-Kalk-Beschichtung, barrierefrei, Alu-Profil Chrom, Höhe 2000mm, reversible.

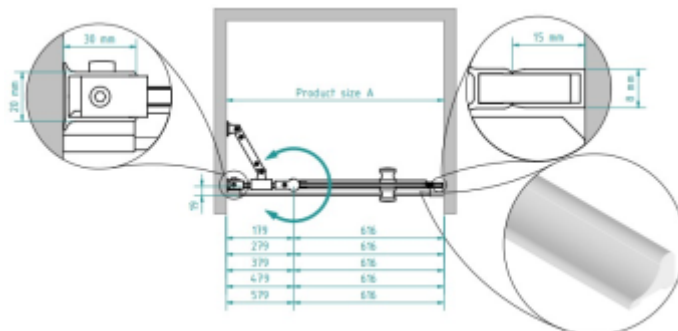

Artikel Nr.	Einstellbar mm	Preis
SIM 80+ NGC Profile	805-820	748,00 €
SIM 90 + NGC Profile	905-920	768,00 €
SIM 100 + NGC Profile	1005-1020	788,00 €
SIM 110 + NGC Profile	1105-1120	828,00 €
SIM 120 + NGC Profile	1205-1220	858,00 €

NGC Profile = Endprofil mit Magnetdichtung

GRETA Pendeltür in Nische 1-teilig

1-teilige Pendeltür, 6mm ESG Sicherheitsglas, Glas klar, mit Anti-Kalk-Beschichtung barrierefrei, Alu-Profil Chrom, Höhe 2000mm, reversible.

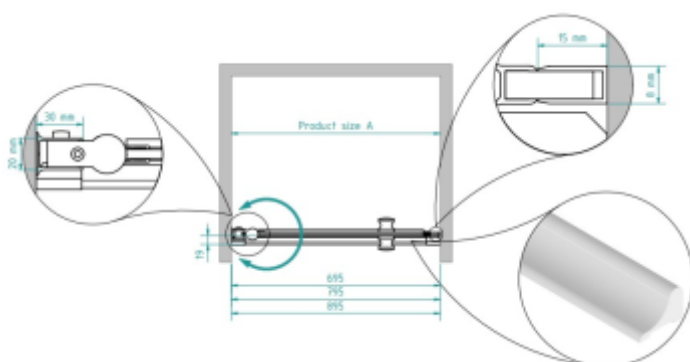

Artikel Nr.	Einstellbar mm	Preis
VIK 80 + NGC Profile	805-820	600,00 €
VIK 90 + NGC Profile	905-920	611,00 €

NGC Profile = Endprofil mit Magnetdichtung



Oasis Drehtür in Nische

6mm ESG Sicherheitsglas, Glas klar mit Anti-Kalk-Beschichtung, barrierefrei, Alu-Profil Chrom, Höhe 2000mm, reversible

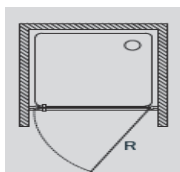

Artikel Nr.	Einstellbar mm	Kred.-Artikelnr.		Preis
		Tür	Endprofil	
Nischetür D60	585 - 605	6102075	6100024	722,00 €
Nischetür D65	635 - 655	6102075	6100024	723,00 €
Nischetür D70	685 - 705	6102075	6100024	722,00 €
Nischetür D75	735 - 755	6102085	6100024	740,00 €
Nischetür D80	785 - 805	6102090	6100024	756,00 €
Nischetür D85	835 - 855	6102095	6100024	888,00 €
Nischetür D90	885 - 905	6102100	6100024	782,00 €
Nischetür D95	935 - 955	6102830	6100024	918,00 €
Nischetür D100	985 - 1005	6102105	6100024	806,00 €

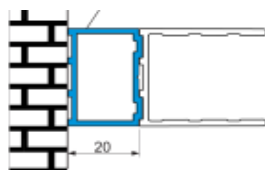

Erweiterungsprofil
(Artikel Nr. 6100021)

Oasis Faltdrehtür in Nische 2-teilig

6mm ESG Sicherheitsglas, Glas klar mit Anti-Kalk-Beschichtung, barrierefrei, Alu-Profil Chrom, Höhe 2000mm, reversible

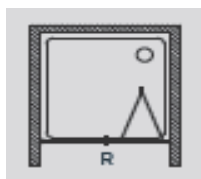

Artikel Nr.	Einstellbar mm	Kred.-Artikelnr.		Preis
		Tür	Endprofil	
Nischetür D65	635 - 655	6102300	6100024	838,00 €
Nischetür D70	685 - 705	6102300	6100024	838,00 €
Nischetür D75	735 - 755	6102320	6100024	862,00 €
Nischetür D80	785 - 805	6102330	6100024	884,00 €
Nischetür D85	835 - 855	6102340	6100024	918,00 €
Nischetür D90	885 - 905	6102350	6100024	908,00 €
Nischetür D95	935 - 955	6102835	6100024	938,00 €
Nischetür D100	985-1005	6102365	6100024	926,00 €



Aurora Drehtür 2-teilig in Nische

Drehtür mit 1 Fixteil und 1 schwenkbarem Teil aus 6mm ESG Sicherheitsglas, Glas klar mit Anti-Kalk-Beschichtung, barrierefrei, Alu-Profil Chrom, Höhe 2000mm, links oder rechts zu bestellen.

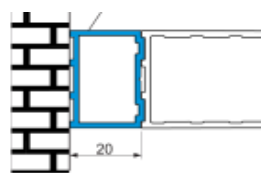
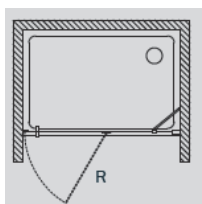

Erweiterungsprofil:
(Artikel Nr. 6100021)

Artikel	Einstellbar mm	Kred.-Artikelnr.		Preis
		L	R	
D 80 + 6100024	780 - 805	6101650	6101645	814,00 €
D 90 + 6100024	880 - 905	6101670	6101665	840,00 €
D 100 + 6100024	980 - 1005	6101680	6101675	862,00 €
D 110 + 6100024	1080 - 1105	6101690	6101685	940,00 €
D 120 + 6100024	1180 - 1205	6101690	6101685	940,00 €
D 130 + 6100024	1280 - 1305	6101720	6101715	984,00 €
D 140 + 6100024	1380-1405	6101700	6101695	1.026,00 €

Duschüre in Nische



Gerda 2-teilige Pendeltür in Nische*

Pendeltür für Nische, 6mm ESG Sicherheitsglas, Glas klar mit Anti-Kalk-Beschichtung, Alu-Profil Chrom, Höhe 2000mm

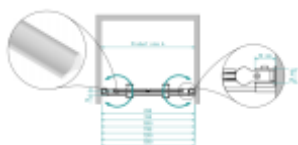

Artikel Nr.	Einstellbar (mm)	Preis
GER120	1195- 1221	820,00 €

ISY 2-teilige Schiebetüre in Nische mit Milchglas*

6mm ESG Sicherheitsglas, Glas satiniert (Milchglas), Schiebeelemente aushängbar, Alu-Profil Chrom, Höhe 1950mm, reversible

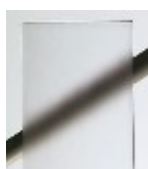

GLAS SATINIERT

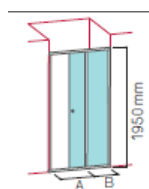

Artikel Nr.	Einstellbar mm	Abmessungen (mm)		Preis
		A	B	
125 GIO SAT	1210-1260	525	645	385,00 €
130 GIO SAT	1260-1310	550	670	437,00 €



* Auslaufmodell

Preise in Euro ab Lager Wien exkl. MwSt.

Walk-in Duschtrennwand



Fixglas, 6mm oder 8mm ESG Sicherheitsglas,
Glas klar, mit Anti-Kalk-Beschichtung, Alu-Profil Chrom,
inkl. Stabilisationsstange 1200mm. Höhe 2000mm, reversible

Artikel Nr.	Einstellbar mm	Beschreibung	Preis
FIXGLAS 80	779-788	6mm ESG	478,00 €
FIXGLAS 90	879-888	6mm ESG	490,00 €
FIXGLAS100	979-988	8mm ESG	572,00 €
FIXGLAS110	1079-1088	8mm ESG	580,00 €
FIXGLAS120	1179-1188	8mm ESG	604,00 €
FIXGLAS130	1279-1288	8mm ESG	638,00 €
FIXGLAS140	1379-1388	8mm ESG	670,00 €

Walk-In Duschtrennwand

Aurora Wall, 6mm ESG Sicherheitsglas, Glas klar mit Anti-Kalk-Beschichtung,
Alu-Profil Chrom, inkl. Stabilisationsstange 1490mm, Höhe 2000mm, reversible

Artikel Nr.	Einstellbar (mm)	Kred.-Artikelnr.	Preis
Fixwand W70	680 - 700	6101770	658,00 €
Fixwand W75	730 - 750	6101790	676,00 €
Fixwand W80	780 - 800	6101795	688,00 €
Fixwand W90	880 - 900	6101815	714,00 €
Fixwand W100	980 - 1000	6101825	744,00 €
Fixwand W110	1080 - 1100	6101825	744,00 €
Fixwand W120	1180 - 1200	6101825	744,00 €



Oasis Fixwand, 6mm ESG Glas, Glas klar mit Anti-Kalk-Beschichtung,
Alu-Profil Chrom, inkl. Stabilisationsstange ausziehbar von 700-1000cm, Höhe 2000mm, reversible



Artikel	Einstellbar (mm)	Kred.-Artikelnr.	Preis
Fixwand W25	225 - 245	6102386	420,00 €
Fixwand W30	275 - 295	6102390	430,00 €
Fixwand W35	325 - 345	6102394	440,00 €
Fixwand W40	375 - 395	6102398	450,00 €
Fixwand W45	425 - 445	6102402	460,00 €
Fixwand W50	475 - 495	6102406	470,00 €
Fixwand W55	525 - 545	6102410	490,00 €
Fixwand W60	575 - 595	6102414	520,00 €
Fixwand W65	625 - 645	6102418	520,00 €
Fixwand W70	675 - 695	6102230	580,00 €
Fixwand W75	725 - 745	6102250	594,00 €
Fixwand W80	775 - 795	6102260	604,00 €
Fixwand W85	825 - 845	6102270	630,00 €
Fixwand W90	875 - 895	6102280	630,00 €
Fixwand W100	975 - 995	6102290	654,00 €
Fixwand W110	1075 - 1095	6102374	772,00 €
Fixwand W120	1175 - 1195	6102370	654,00 €



Wannenklappwand- MAJA

Wannenklappwand 1-teilig, 180° schwenkbar,
6mm ESG Sicherheitsglas, Glas klar,
mit Fast-Drop-Beschichtung,
Alu-Profil Chrom, Liftsystem, reversibel.
Höhe 1500mm;

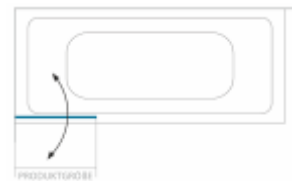

Artikel Nr.	Dimension (mm)	Höhe (mm)	Preis
MAJA80	(795-808)	1500	360,00 €
MAJA90	(895-908)	1500	380,00 €

Titan I

Wannenklappwand 1-teilig, 180° schwenkbar,
6mm ESG Sicherheitsglas, Glas klar,
mit Anti-Kalk-Beschichtung,
Alu-Profil Chrom, Lift System, reversibel,
Höhe 1400mm

Artikel Nr. 6100381
Dimension: (755-775) mm

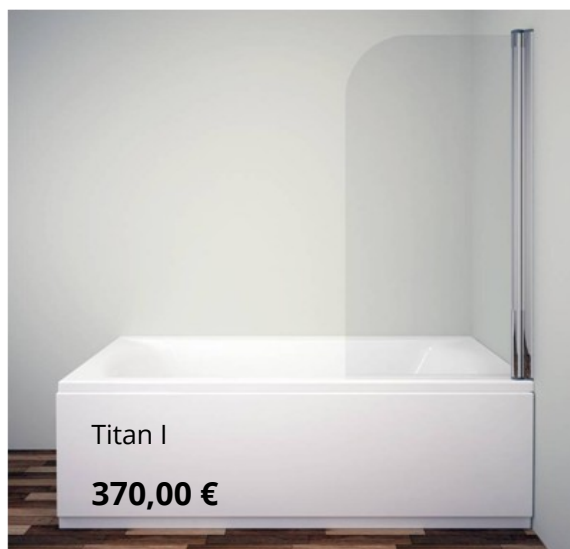

Titan II

Wannenklappwand 2-teilig, 180° schwenkbar,
6mm ESG Sicherheitsglas, Glas klar,
mit Anti-Kalk-Beschichtung,
Alu-Profil Chrom, Lift System, reversibel,
Höhe 1400mm

Artikel Nr. 6100385
Dimension: (1155-1175) mm



390,00 €

Wannenklappwand

Wannenklappwand 2-teilig, 180° schwenkbar
5mm ESG Sicherheitsglas, Glas klar
mit Fast-Drop-Beschichtung
Alu-Profil Chrom, Liftsystem, reversibel
Höhe 1500mm;

Artikel Nr. NFB6222-120SSW
Dimension: (1190-1195) mm

Badewannenspritzschutz

2-teilige Schiebetür für Badewannen
6 mm ESG Sicherheitsglas, Glas klar
mit Fast-Drop-Beschichtung
Alu-Profil Chrom, reversibel
Halterung verstellbar 700-950 mm
Höhe 1500mm

Artikel Nr. NKB6121-120BS
Dimension: 1200 mm



450,00 €

Wannenfixwand - MIJA

Badewannenfixwand, 1-teilig, 6mm ESG Sicherheitsglas,
Glas klar, mit Fast-Drop-Beschichtung, inkl. Stabilisator
Alu-Profil Chrom, reversibel
Höhe 1500mm

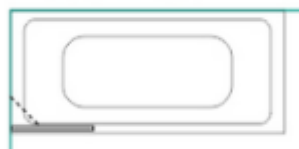

Artikel Nr.	Dimension (mm)	Höhe (mm)	Preis
MIJA80	(795-808)	1500	390,00 €
MIJA90	(895-908)	1500	398,00 €
MIJA100	(995-1008)	1500	410,00 €

TESO - Halbrund

Ultra-flach Duschtasse aus Sanitäracryl, halbrund, R550, 90 mm Ablauf, vorzugsweise für Bodenhöhe-Installation.

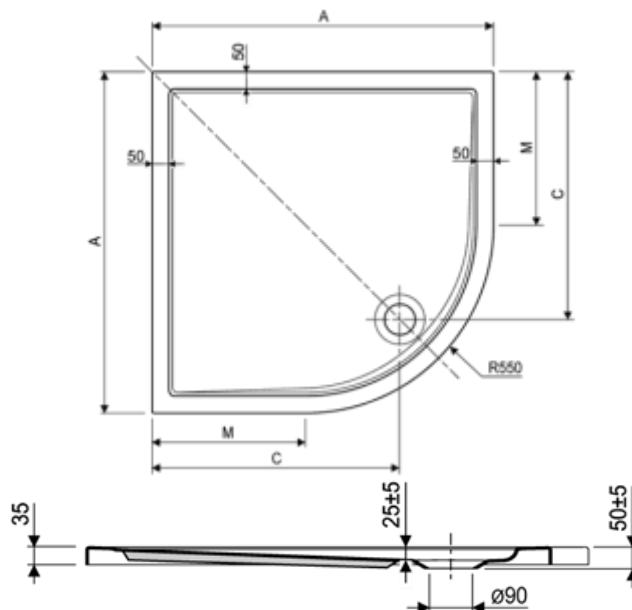

Acryl-Duschwannen

Artikel Nr.	Dimension (mm)	A (mm)	C (mm)	M (mm)	Preis
TESO 80	800x800x25	800	525	250	304,00 €
TESO 90	900x900x25	900	625	350	372,00 €

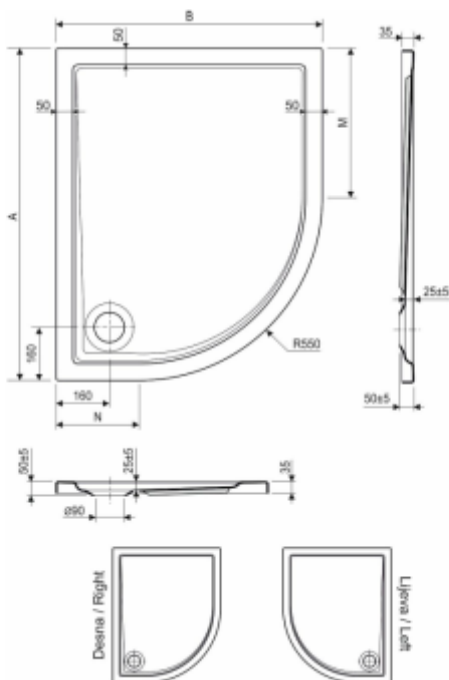

TESO - Asymmetrisch

Ultra-flach Duschtasse aus Sanitäracryl, asymmetrisch, R550 90 mm Ablauf, links oder rechts zu bestellen



Artikel	A (mm)	B (mm)	M (mm)	N (mm)	Preis
Teso 90x80	900	800	350	250	396,00 €
Teso 100x80	1000	800	450	250	428,00 €
Teso 100x90	1000	900	450	350	446,00 €
Teso 120x80	1200	800	650	250	464,00 €

TESO - Quadratisch

Ultra-flach Duschtasse aus Sanitäracryl, 90 mm Abauf vorzugsweise für Bodenhöhe-Installation.

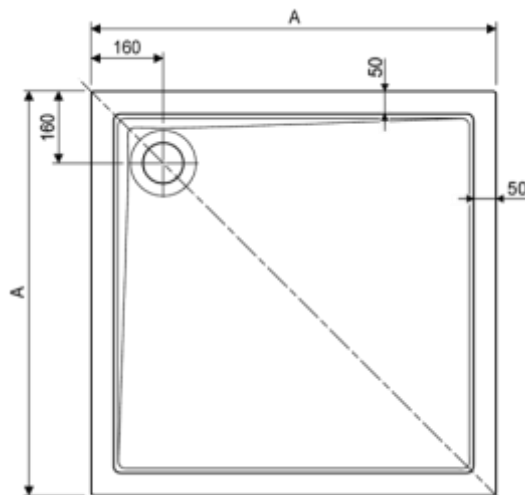

Artikel Nr.	Dimension (mm)	Preis
TESO 80	800x800x25	304,00 €
TESO 90	900x900x25	372,00 €
TESO 100	1000x1000x25	412,00 €
TESO 120	1200x1200x25	594,00 €

Acryl-Duschwannen

TESO - Rechteckig

Ultra-flach Duschtasse aus Sanitäracryl, 90 mm Abauf vorzugsweise für Bodenhöhe-Installation.

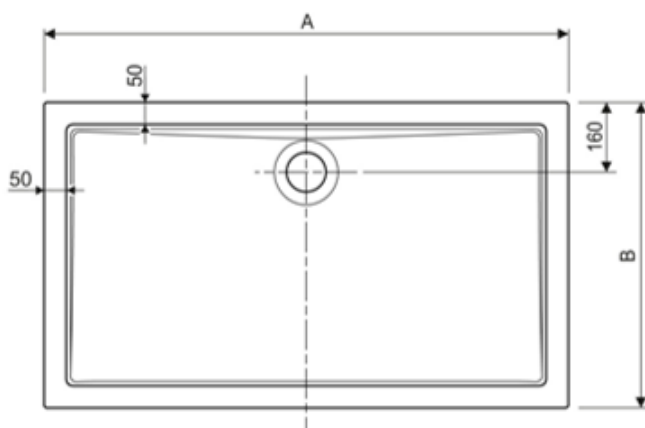
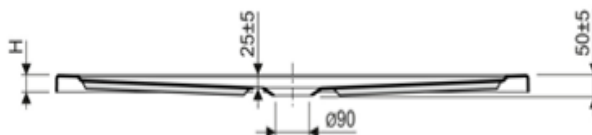
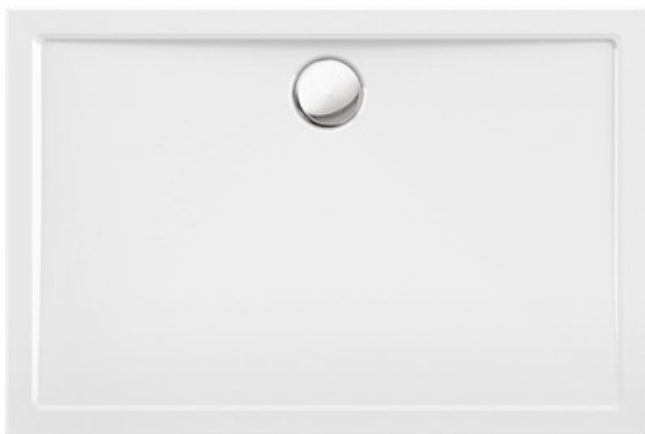

Artikel Nr.	Dimension (mm)	Preis
TESO 90/70	900x700x25	344,00 €
TESO 100/70	1000x700x25	378,00 €
TESO 120/70	1200x700x25	440,00 €
TESO 140/70	1400x700x25	502,00 €
TESO 120/75	1200x750x25	480,00 €
TESO 90/80	900x800x25	320,00 €
TESO 100/80	1000x800x25	402,00 €
TESO 110/80	1100x800x25	444,00 €
TESO 120/80	1200x800x25	448,00 €
TESO 130/80	1300x800x25	466,00 €
TESO 140/80	1400x800x25	506,00 €
TESO 100/90	1000x900x25	412,00 €
TESO 110/90	1100x900x25	444,00 €
TESO 120/90	1200x900x25	472,00 €
TESO 130/90	1300x900x25	492,00 €
TESO 140/90	1400x900x25	514,00 €

CINCO - Quadratisch

Flache Duschwanne aus polyester- und glasfaserverstärktem Acryl quadratisch, Höhe 55mm, Ablauf 90mm für Bodenbündige Montage oder Aufsatz-Installation



Artikel Nr.	Dimension (mm)	Preis
GDC011000	700x700x55	248,00 €
GDC022000	750x750x55	248,00 €
GDC033000	800x800x55	248,00 €
GDC044000	900x900x55	258,00 €



Acryl-Duschwannen

CINCO - Rechteckig

Flache Duschwanne aus polyester- und glasfaserverstärktem Acryl, rechteckig, Höhe 55mm, Ablauf 90mm, für Bodenbündige Montage oder Aufsatz-Installation

Artikel Nr.	Dimension (mm)	Preis
GDC041000	900x700x55	248,00 €
GDC051000	1000x700x55	278,00 €
GDC042000	900x750x55	258,00 €
GDC052000	1000x750x55	288,00 €
GDC072000	1200x750x55	358,00 €
GDC092000	1400x750x55	385,00 €
GDC043000	900x800x55	278,00 €
GDC053000	1000x800x55	298,00 €
GDC073000	1200x800x55	369,00 €
GDC083000	1300x800x55	430,00 €
GDC093000	1400x800x55	458,00 €
GDC054000	1000x900x55	320,00 €
GDC064000	1100x900x55	379,00 €
GDC074000	1200x900x55	410,00 €
GDC084000	1300x900x55	438,00 €
GDC094000	1400x900x55	469,00 €
GDC075000	1200x1000x55	438,00 €

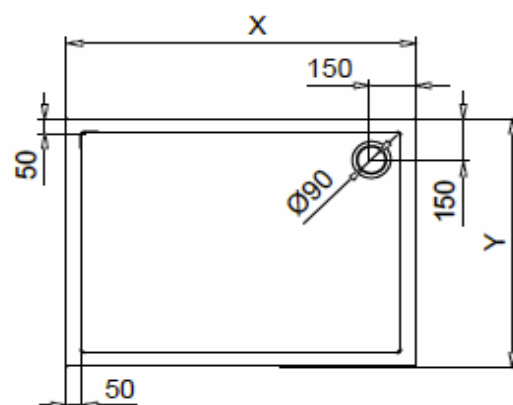

Projecta - Halbrund

Duschtasse aus Sanitär-Acryl, halbrund, R55mm
52mm Ablauf, Wannen-Innentiefe 80 mm,

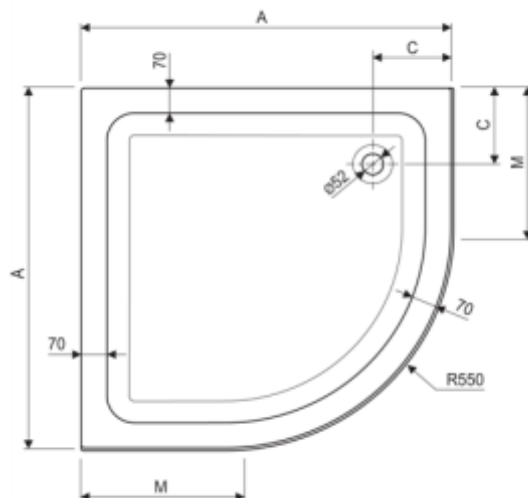

Artikel Nr.	Dimension (mm)	Preis
6030100	800x800x80	214,00 €
6030090	900x900x80	230,00 €

Acryl-Duschwannen

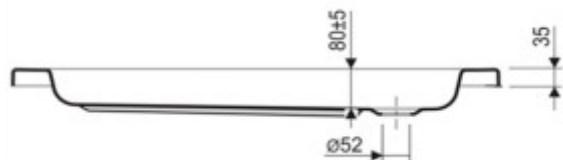

Projecta - Quadratisch

Duschtasse aus Sanitär-Acryl, 52mm Ablauf
Wannen-Innentiefe 80 mm,

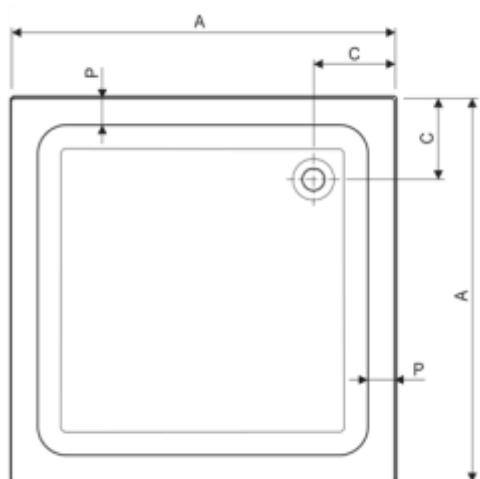

Artikel Nr.	Dimension (mm)	Preis
6030200	800x800x80	214,00 €
6030210	900x900x80	230,00 €

Lonja - Halbrund

Duschtasse aus Sanitär-Acryl, halbrund R550,
52mm Ablauf Wannens-Innentiefe 150 mm

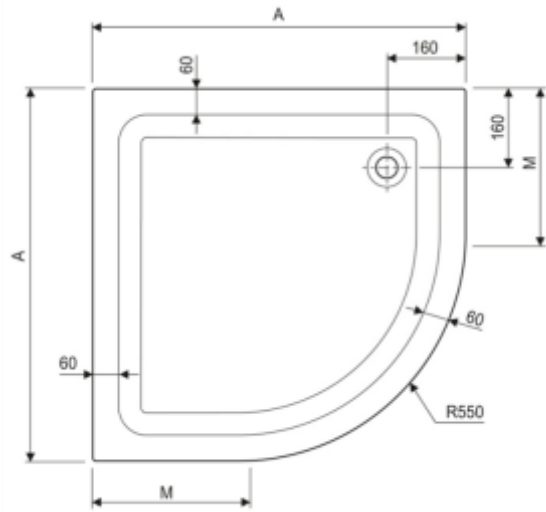

Acryl-Duschwannen



Artikel Nr.	A (mm)	M (mm)	Preis
6030500	800	250	178,00 €
6030510	900	350	192,00 €

Odra - Quadratisch / Rechteckig

Duschtasse aus Sanitär-Acryl, 52 mm Ablauf
Wannen-Innentiefe 150 mm



Artikel Nr. 3040045
 Siphon 52 mm
 H = 61mm; Abfluß = 20 l/min.



Artikel Nr.	Preis
Odra 700x700x10	252,00 €
Odra 900x900	192,00 €
Odra 900x800	250,00 €
Odra 1000x800	278,00 €

SIENA - Quadratisch

Duschtasse aus Sanitär-Acryl, 90 mm Ablauf, inkl. abnehmbare Schürze und FüÙe ohne Siphon.

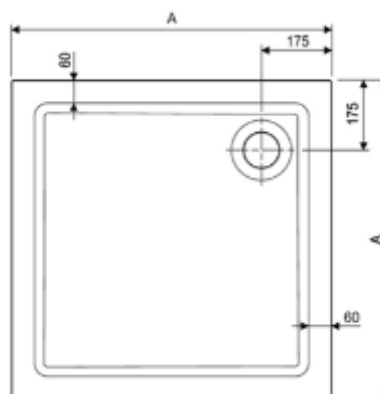

Acryl-Duschwannen

Artikel Nr.	Dimension (mm)	Höhe (mm) Schürze	Höhe Gesamt (mm) inkl. Schürze	Preis
6071950	800x800x40	140	180	402,00 €
6071960	900x900x40	140	180	428,00 €

BORA - Halbrund

Duschtasse aus Sanitär-Acryl, halbrund R55, 90mm Ablauf inkl. abnehmbare Schürze, FüÙe und Siphon.



Artikel Nr.	Dimension (mm)	Preis
GRS80	800x800x140	346,00 €
GRS90	900x900x140	350,00 €

AIR - Mineralguss, mit Steinstruktur

Extraflache Duschwanne (20mm) aus Mineallite mit Gelcoat-Oberfläche und Steinstruktur, inkl. extraflachen Ablauf und einer doppelseitigen Abdeckung. Eine Seite aus Stahl, die andere farblich passend zur Wanne lackiert. Diese Duschwanne kann bei der Installation auf individuelle Größe gemäß technischer Datenblatt zugeschnitten werden



Quadratisch

Artikel Nr.	Dimension (mm)	Preis
GDZ033W00+ACC0450/1	800x800x20	352,00 €
GDZ044W00+ACC0450/1	900x900x20	382,00 €
GDZ055W00+ACC0450/1	1000x1000x20	424,00 €

Mineralguss-Duschwannen

Rechteckig



Artikel Nr.	Dimension (mm)	Preis
GDZ053W00+ACC0450/1	1000x800x20	384,00 €
GDZ073W00+ACC0450/1	1200x800x20	424,00 €
GDZ093W00+ACC0450/1	1400x800x20	466,00 €
GDZ113W00+ACC0450/1	1600x800x20	748,00 €
GDZ123W00+ACC0450/1	1700x800x20	748,00 €
GDZ133W00+ACC0450/1	1800x800x20	748,00 €
GDZ054W00+ACC0450/1	1000x900x20	410,00 €
GDZ074W00+ACC0450/1	1200x900x20	454,00 €
GDZ094W00+ACC0450/1	1400x900x20	500,00 €
GDZ114W00+ACC0450/1	1600x900x20	830,00 €
GDZ124W00+ACC0450/1	1700x900x20	830,00 €
GDZ134W00+ACC0450/1	1800x900x20	830,00 €

Arena / Amalfi

Badewanne aus Sanitär-Acryl , exkl. FüÙe, Wandwinkel und Ab- und Überlaufgarnitur

Einbau-Badewannen

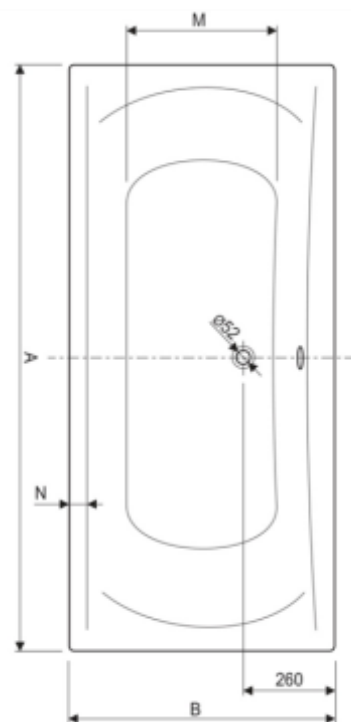
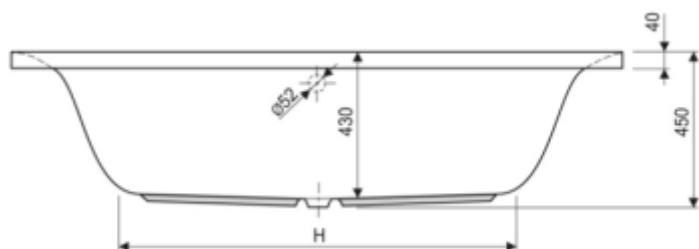

Arena	A (mm)	B (mm)	H (mm)	M (mm)	N (mm)	Preis
180x80	1800	800	1260	510	70	740,00 €

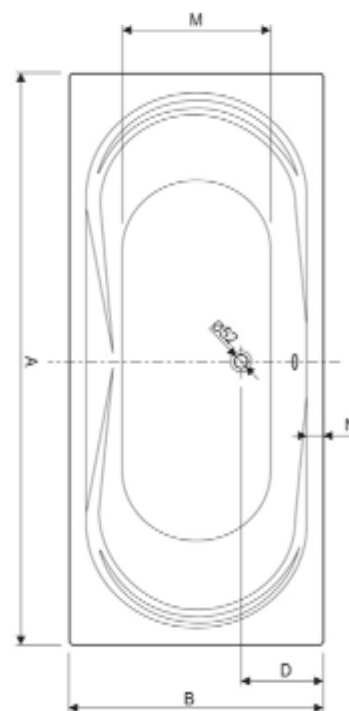
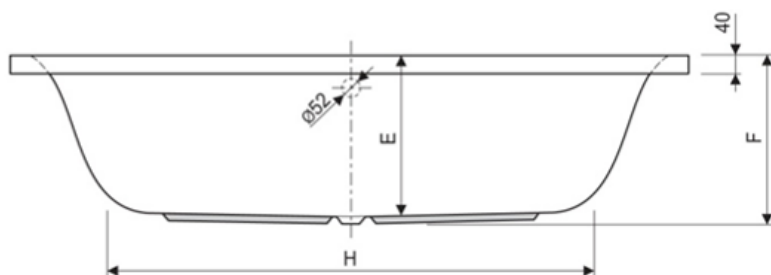

Amalfi	A (mm)	B (mm)	D (mm)	E (mm)	F (mm)	H (mm)	M (mm)	N (mm)	Preis
170x75	1700	750	250	420	440	1180	470	65	532,00 €
180x80	1800	800	260	430	450	1270	500	70	592,00 €

Plane / Lugano

Badewanne aus Sanitär-Acryl, exkl. FüÙe, Wandwinkel und Ab- und Überlaufgarnitur

Einbau-Badewannen

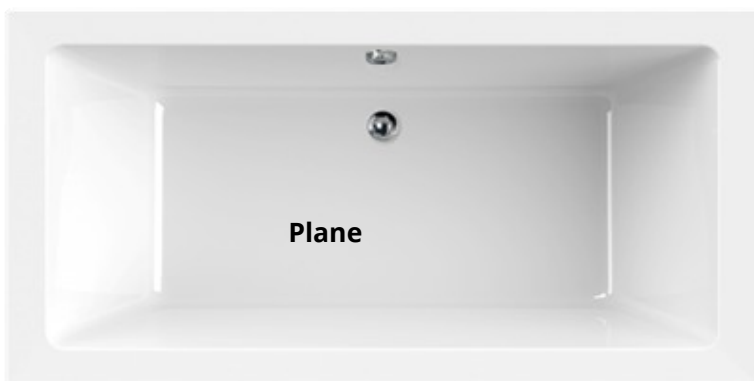

Plane

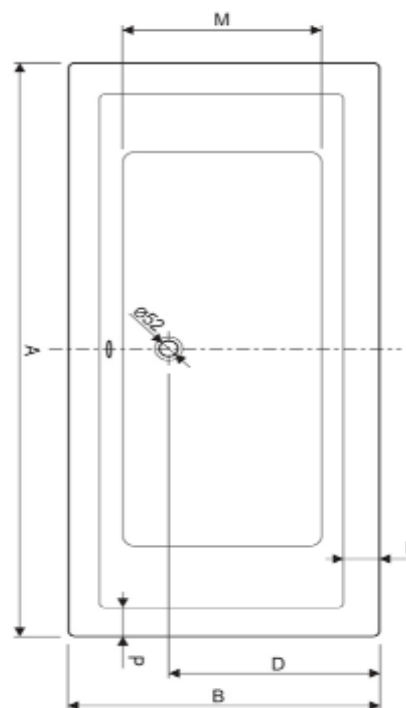
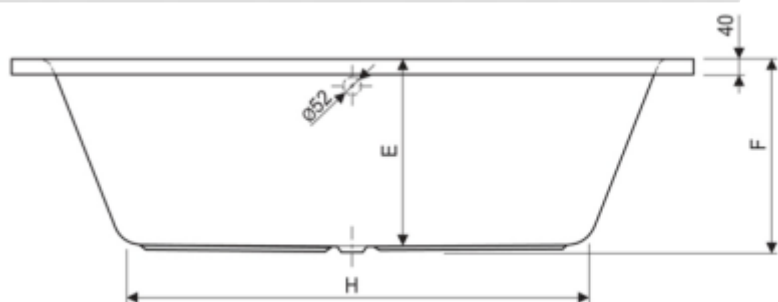

Plane	A (mm)	B (mm)	D (mm)	E (mm)	F (mm)	H (mm)	M (mm)	N	P (mm)	Preis
160x70	1600	700	475	420	440	1100	450	75	80	468,00 €
170x70	1700	700	475	450	470	1175	450	75	80	528,00 €
170x75	1700	750	500	450	470	1170	470	75	80	586,00 €

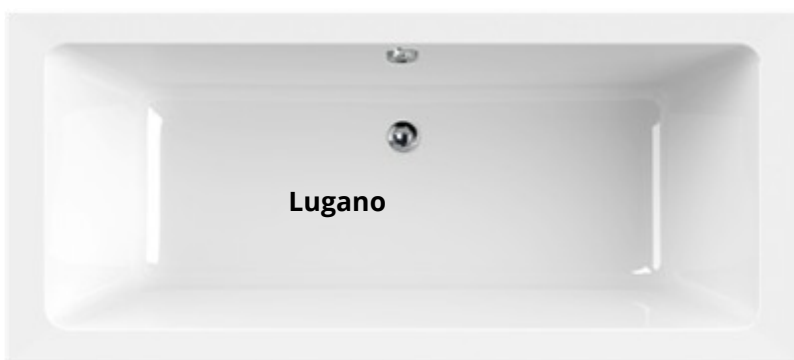

Lugano

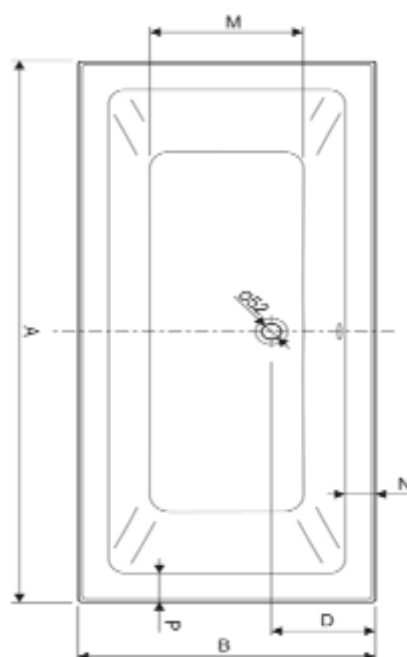
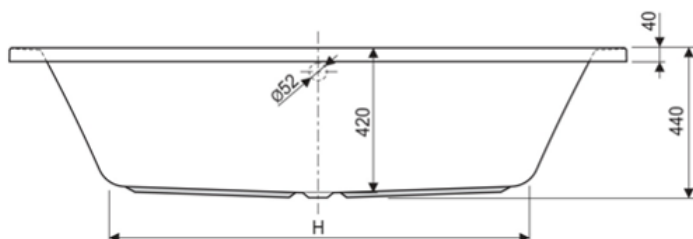

Lugano	A (mm)	B (mm)	D (mm)	H (mm)	M (mm)	N (mm)	P (mm)	Preis
180x80	1800	800	280	1220	470	80	95	566,00 €

SERIE MINI

Waschbecken aus Mineralguss, Unterschrank MDF weiß lackiert, Türe Soft-Close, ohne Armatur und Ablaufgarnitur



Badezimmermöbel



SERIE SLIM

Waschbecken aus Mineralguss, Unterschrank MDF Weiß Hochglanz lackiert, 2 Metall Schubladen Soft-Close, ohne Armatur und Ablaufgarnitur



WIM-MURO900B+C -
B900xT380xH510 mm

Waschbecken ohne Überlauf

SERIE KLASSIK

Waschbecken aus Mineralguss, Unterschrank, MDF weiß Hochglanz lackiert, Soft-Close Auszug, ohne Armatur und Ablaufgarnitur



SERIE SPECIAL

Waschbecken aus Mineralguss, Unterschrank, Hochschrank, MDF weiß Seidenglanz lackiert, Soft-Close Auszug, ohne Armatur und Ablaufgarnitur



SERIE ELEGANCE

Waschbecken inkl. Ventilabdeckplatte aus Mineralguss, Unterschrank, MDF weiß oder wolfgrey Hochglanz lackiert, 2 Schubladen Soft-Close, ohne Armatur und Ablaufgarnitur



Unterschrank weiß lackiert

Artikel Nr.	Dimension (mm)	Preis
WIM1409060B+C	B600xT470xH505	698,00 €
WIM1409080B+C	B800xT470xH505	798,00 €
WIM1409100B+C	B1000xT470xH505	898,00 €



SERIE BASIC

Waschbecken aus Mineralguss mit Unterschrank, MDF weiß lackiert, 2 Schubladen oder Türen, Soft-Close, ohne Armatur und Ablaufgarnitur



WIM-1127045B+C
B450xT450xH580mm

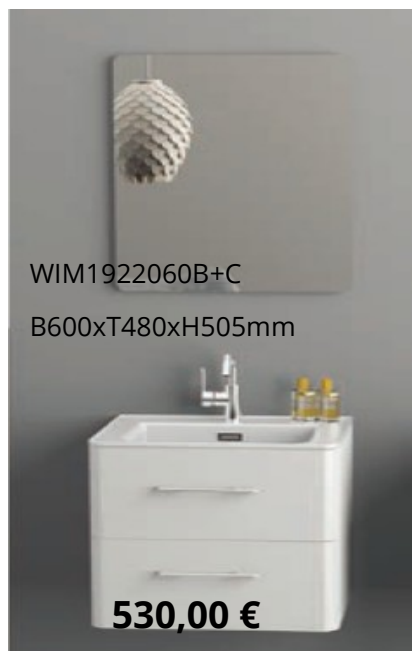

SERIE PARANA

Waschbecken mit Unterschrank, Hochschrank, MDF weiß oder wolfgrey lackiert, ohne Armatur und Ablaufgarnitur,



B850xT480xH530mm

850,00 €

B650xT480xH530mm

735,00 €

WIM0989065B+C: B650xT480xH530 = **735,00 €**
 WIM0990085B+C: B850xT480xH530 = **850,00 €**
 WIM0990105B+C: B1050xT480xH530mm = **945,00€**



B350xT300xH1400mm
WIM0991140S

430,00 €

1 240,00 €

B1200xT480xH530mm

Hängeschrank, MDF weiß
oder wolfgrey lackiert

WIM0991120B+C; B1200xT490xH5300mm= **1 240,00 €**
 WIM0991140B+C; B1400xT490xH5300mm= **1 356,00 €**

SERIE WAVE

Waschbecken aus Mineralguss, Unterschrank, Hochschrank, MDF weiß lackiert, Schubladen soft-close, ohne Armaturen und Ablaufgarnitur

Badezimmermöbel



Hochschrank B350xT300xH1600mm

SERIE SMILE

Waschbecken aus Mineralguss, **Unterschrank** Erhältlich nur in MDF weiß lackiert, 2 Schubladen soft-close



SERIE GRANDE

Waschbecken mit Unterschrank , Hochschrank, weiß oder schwarz
Hochglanz , ohne Armatur und Ablaufgarnitur

Badezimmermöbel

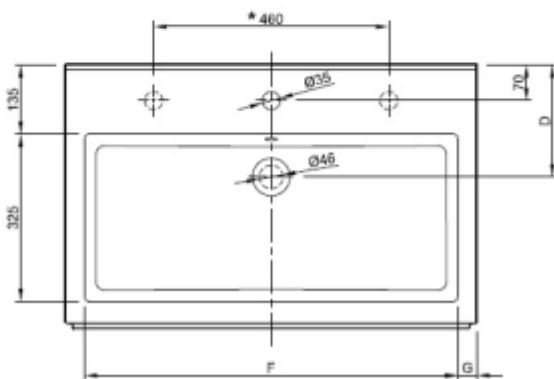

Grande 100 mit 2 Hahnlöcher



Grande 160: B350xT3000xH1860mm
Hochschrank weiß Hochglanz



NEU !! SERIE LANDHAUS

Waschbecken aus Mineralguss, Unterschrank, MDF matt lackiert
2 Schubladen mit Metallkorpus und Soft-Close, ohne Armatur und
Ablaufgarnitur

Badezimmermöbel



NEU !! SERIE LINEA

Waschbecken aus Mineralguss, Unterschrank, MDF matt lackiert
Schubladen mit Metallkorpus, Türe, Soft-Close, ohne Armatur
und Ablaufgarnitur



Artikel Nr.	Dimension (mm)	Preis
WIM-2032060-1 B+C	B600xT480xH500	590,00 €
WIM-2032080-1 B+C	B800xT480xH500	690,00 €

NEU !! SERIE ADVENTURE

Waschbecken aus Mineralguss, Unterschrank, MDF matt lackiert
2 Schubladen mit Metallkorpus und Soft-Close, ohne Armatur und
Ablaufgarnitur



Korpus: Hellgrau / Front: Weiß matt



Badezimmermöbel

SPIEGEL mit Beleuchtung



Spiegel mit LED Beleuchtung, dimmbar 3000-6000K, mit integriertem Kosmetikspiegel, Uhr, Anti-Beschlag -Funktion

Artikel Nr.	Abmessungen (mm)	Preis
NAM002-1-60MK	B600xT30xH700	330,00 €
NAM002-1-70MK	B700xT30xH700	340,00 €
NAM002-1-80MK	B800xT30xH700	380,00 €
NAM002-1-90MK	B900xT30xH700	390,00 €
NAM002-1-100MK	B1000xT30xH700	410,00 €
NAM002-1-120MK	B1200xT30xH700	440,00 €

Spiegel mit LED Beleuchtung

Mit indirekter Beleuchtung
Mit Berührungsschalter



Indirekte Beleuchtung

Spiegel mit indirekte LED Beleuchtung

Artikel Nr.	Leistung	Abmessungen (mm)	Preis
WIM600M	29 W	B600xT30xH700	194,00 €
WIM800M	34 W	B800xT30xH700	218,00 €



rahmenlos

Spiegel mit LED Beleuchtung, rahmenlos

Artikel Nr.	Leistung	Abmessungen (mm)	Preis
WIM600M-1	29 W	B600xT30xH700	218,00 €
WIM800M-1	33 W	B800xT30xH700	248,00 €
WIM1000M-1	35 W	B1000xT30xH700	258,00 €
WIM1200M-1	40 W	B1200xT30xH700	299,00 €
WIM1400M-1	46 W	B1400xT30xH700	380,00 €

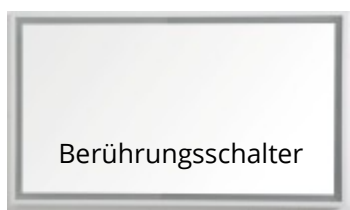

Berührungsschalter

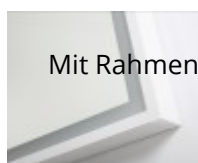

Mit Rahmen

Spiegel mit LED Beleuchtung, mit Rahmen

Artikel Nr.	Leistung	Abmessungen (mm)	Preis
WIM1000M	35 W	B1000xT30xH700	258,00 €
WIM1200M	40 W	B1200xT30xH700	299,00 €

NEU !!



248,00€

Artikel Nr. WIM-260685M

Spiegel mit LED Beleuchtung, Berührungsschalter und Anti-Beschlag-Funktion.

SPIEGELSCHRANK

Mit LED Beleuchtung, MDF weiß lackiert, mit Steckdosen und Schalter
Türe Soft-Close



Spiegelschrank

6930200 ASTRA
B(300+300)xT220xH670mm





370X235X125MM

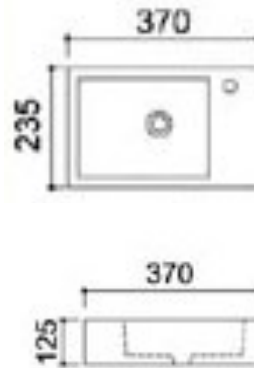

Waschbecken

405X270X140MM

WIM-STR4295A

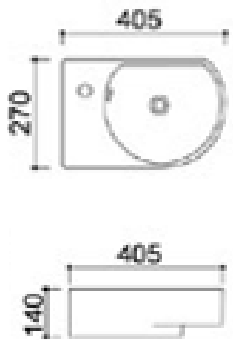

500X255X145MM

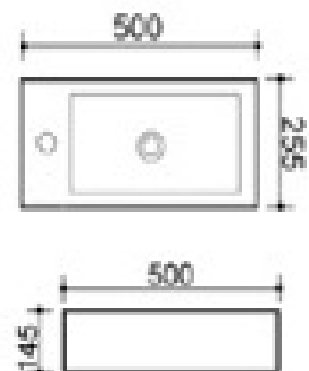

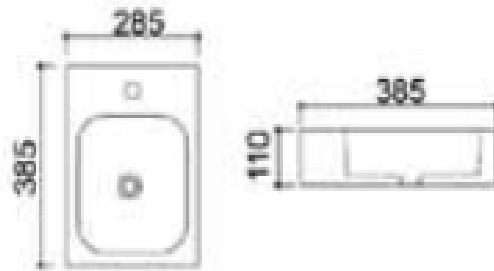
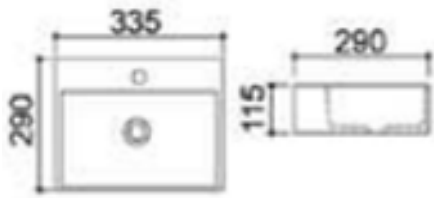

Waschbecken

Keramik-Waschbecken, ohne Armatur und Ablaufgarnitur

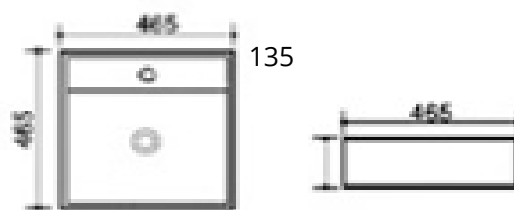

Waschbecken

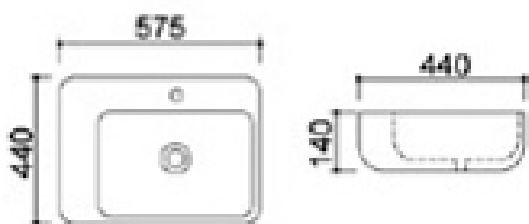
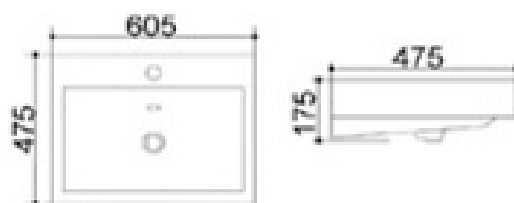
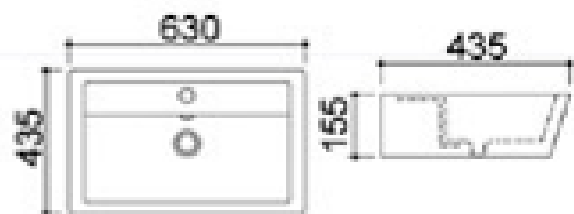

Keramik-Waschbecken, ohne Armatur und Ablaufgarnitur

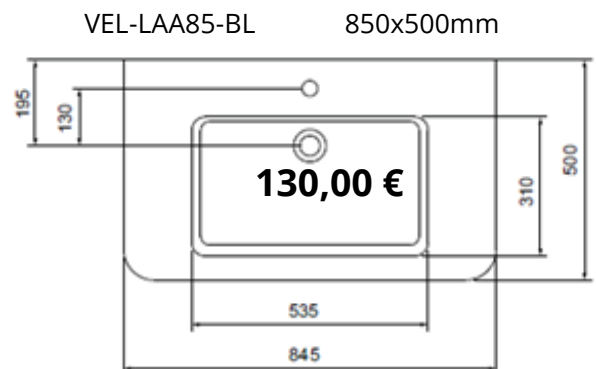
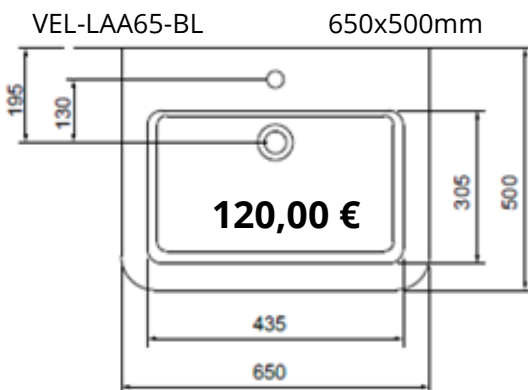
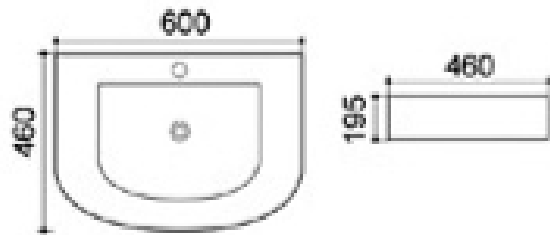
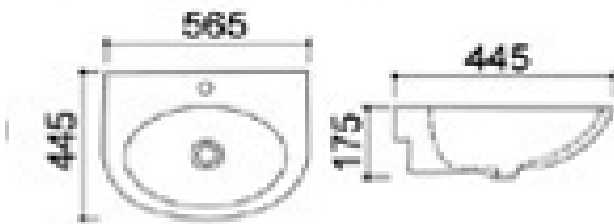
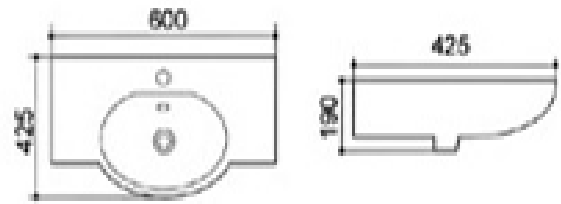

Keramik-Aufsatzwaschbecken, ohne Armatur und Ablaufgarnitur

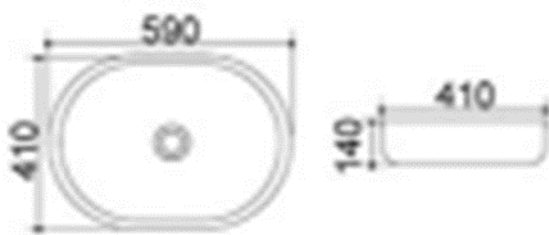
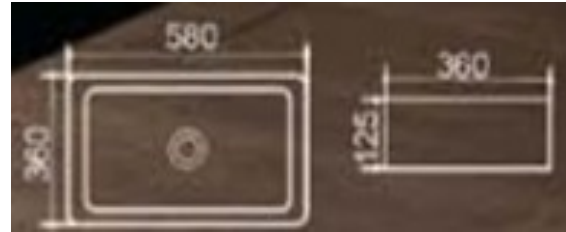

WIM-TR4532

510x365x150mm



Waschbecken

Keramik Wand-Tiefspül-WC, Spülrandlos, T-Röhrensiphon
inkl. Duroplast WC-Sitz mit Absenkautomatik
Keramik Bidet

Hänge WC und Bidet

30115003



298,00 €

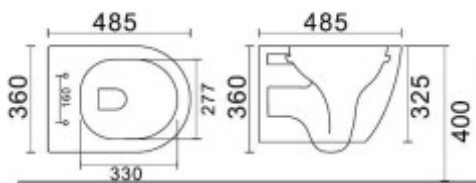

WIM-TR5152



198,00 €

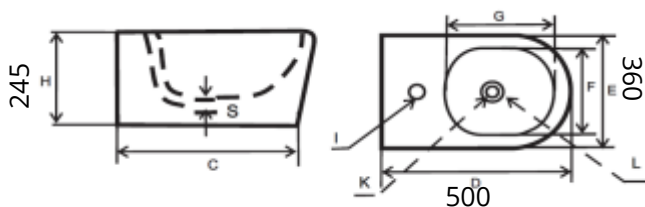

30111010



298,00 €

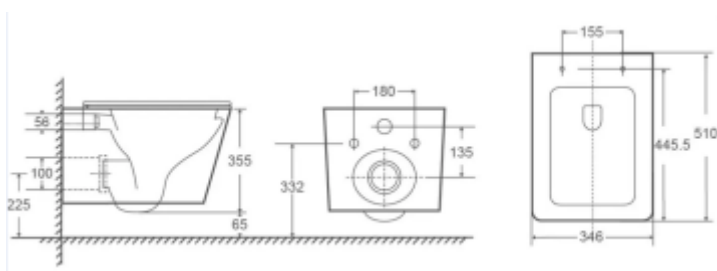

WIM-TR5154



198,00 €

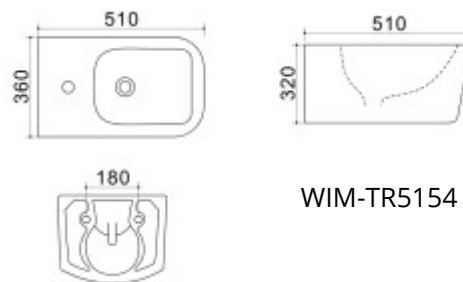

WIM-TR5154

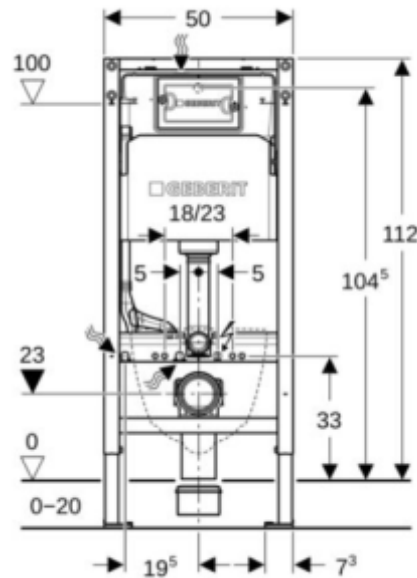

B522xT120xH1120mm

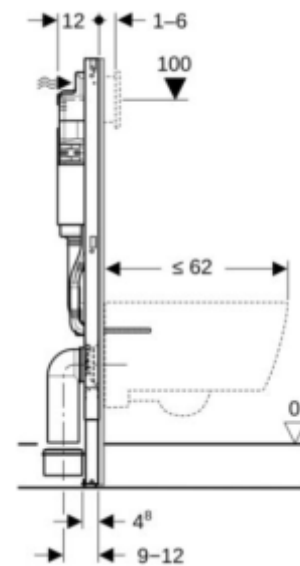

Spülkasten und Zubehör

Verwendungszweck

- Für Trockenbau
- Für Geberit Duofix Systemwände
- Zum Einbau in teil- oder raumhohe Vorwandinstallationen
- Wand-WCs mit Anschlussmaßen nach DIN EN 33
- Wand-WCs mit Ausladung bis 62 cm
- Für 1-Mengen, 2-Mengen- oder Spül-Stopp-Spültechnik geeignet
- Betätigung von vorne
- Fußbodenaufbauten: 0-20 cm

Montagerahmen

- Statisch selbsttragender, pulverbeschichteter Stahlrahmen
- Alternative Befestigungsposition für Wandhalter
- Mit 2 Wandhaltern
- Rahmen vorbereitet für Abstützung bei WC-Keramiken mit kleiner Auflagefläche
- Fußstützen mit Rutschhemmung
- Fußplatten drehbar, passend zum Einbau in U-Profile UW50 und Geberit Duofix Systemschienen
- Anschlussbogen in verschiedenen Tiefenpositionen werkzeuglos montierbar, Verstellbereich: 45 mm
- Befestigung für Anschlussbogen schallgedämmt
- Ausgerüstet mit Leerrohr für Wasserzuleitung zum Anschluss von Geberit AquaClean Dusch-WCs
- Zusätzliche Markierungen auf Abfluss- und Bolzenhöhe
- PE-Wand-WC-Bogen
- PE-Übergangsstück
- Gewindestangen M12 zur Keramikbefestigung

286,00 €

Spülkasten Delta

- Spülmenge einstellbar
- Einstellbereich große Spülmenge: 4 / 4,5 / 6 / 7,5 Liter
- Einstellbereich kleine Spülmenge: 2-4 Liter
- Spülmenge Werkseinstellung: 6 / 3 Liter
- Bei Werkseinstellung sofortiges Nachspülen möglich
- Schwitzwassergedämmt
- Montage- und Instandhaltungsarbeiten am Unterputz-Spülkasten werkzeuglos
- Universeller Wasseranschluss (1/2 Zoll) hinten oder oben mit integriertem Eckventil und Handrad (MepplaFix fähig)
- Bauschutz für Serviceöffnung schützt vor Feuchtigkeit und Schmutz
- Bauschutz für Serviceöffnung ablängbar



Spülkasten und Zubehör

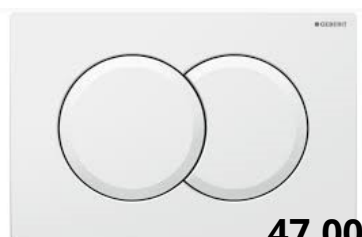

Betätigungsplatte
Delta 01 weiß-alpin

B246xT26xH164mm

47,00 €

Schallschutzset inkl. Montagezubehör,
PE-Schaum, Silikonverträglich

B370xT4xH420mm

8,00 €



240715001

Füllventil Unifill für
Spülkasten
Tye 380

25,00 €

263812

Viega Wand Wc An-
schlusset
DN90x180mm

28,00 €



Heizkörper mit Mittelanschluss, gerade, weiß



Artikel Nr.	Dimension (mm)	Wärmeleistung
B510	B500xH1188	496W
B520	B500xH1600	679W
B530	B500xH1785	763W
B630	B600xH1785	891W
16219	B400xH1680	1067W
16224	B600xH1315	1150W
150/60	B600xH1500	737W



Prisma Anschlussgarnitur Eckform oder Durchgang Thermostatkopf und Blende



Heizstab für Badheizkörper mit Thermostat, Spiralkabel

Artikel Nr.	Leistung
05/0131	600 W
05/0133	900 W



Elektrischer Heizkörper, werkseitig befüllt, Inkl. programmierbares Raumtemperatur- Thermostat (von 7-max. 32°C)

Artikel Nr.	Dimension (mm)	Wärmeleistung
I350	B480xH920	500W
I480	B480xH1375	750W
I550	B550xH1703	1000W
ZE12060MQ	B600xH1200	600W
ZE18050MQ	B500xH1800	1000W

Handtuchhalter weiß



Artikel Nr.	W (mm)	Ausführung	Preis
16514	400	2 Fach gerade	29,00 €
16515	500	2 Fach gerade	30,00 €
16516	600	2 Fach gerade	31,00 €
16511	400	1 Fach gebogen	27,00 €
16512	500	1 Fach gebogen	28,00 €
16513	600	1 Fach gebogen	29,00 €



Einbauventilator

Diese Reihe an Lüftern besitzt eine weiße ABS oder silber Aluminium Frontplatte, verfügt über einen leistungsstarken Kugellagermotor mit höherer Lebensdauer. Keine Zugluft dank Rückschlagklappe, einsetzbar in Bad, Toilette und Hobbyraum für Decken- oder Wandmontage. Am integrierten Zeitschalter können Sie eine Nachlaufzeit von 1-30 Min. einstellen. Desweiteren sind die Ventilatoren sehr leise und können verschiedene Zusatzfunktionen enthalten.

Netzversorgung: 220-240V/50Hz
Leistung: 12W
Schutzart: IPX4
Luftdurchfluss: 95—130 m³/Std.
Lärmschall: 34 dB
Abmessung: 150x150mm
Flügel Durchmesser: 100mm



Einbauventilator



Serien VEN-09Q



Mit Rückschlagklappe

Artikel Nr.	Beschreibung	Preis
VEN-09Q	ohne Nachlauffunktion	48,00 €
VEN-09Q-BewS	mit Bewegungsmelder Messbereich $\leq 5\text{m}$, Messwinkel $\leq 120^\circ$, Nachlauffunktion	56,00 €
VEN-AL09Q-FeuS	mit Feuchtigkeitssensor Regelbereich von 60%-90% der relativen Luftfeuchtigkeit, Nachlauffunktion, Aluminium Frontplatte	62,00 €

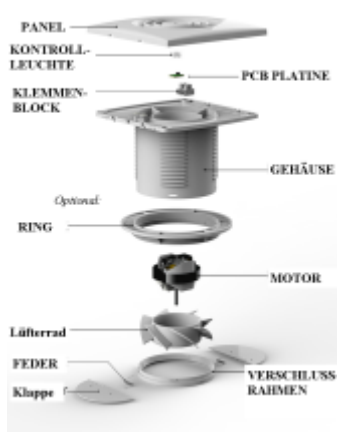

Ring für Glasmontage



Mit Rückschlagklappe

Artikel Nr.	Beschreibung	Preis
VEN-09Y-FeuS	mit Feuchtigkeitssensor Regelbereich von 60%-90% der relativen Luftfeuchtigkeit, Nachlauffunktion	48,00 €
VEN-09Y-BewS	mit Bewegungsmelder Messbereich $\leq 5\text{m}$, Messwinkel $\leq 120^\circ$, Nachlauffunktion	48,00 €
VEN-09L	ohne Nachlauffunktion	38,00 €
VEN-09L-ZeiS	mit Nachlauffunktion	42,00 €

LED Lampe Chrom, inkl. LED-Treiber

für Montage auf Spiegel oder Spiegelschrank, Anschlussspannung 240 V,
Lichtfarbe: 4000K - neutral weiß, Schutzart IP44

LED Beleuchtung

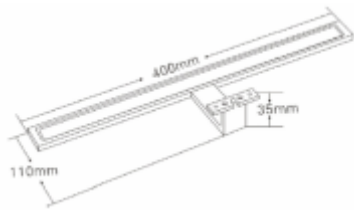

Alu + ABS Chrom, mit integrierten Treiber



B400xT170xH130mm, Aluminium Chrom
6W/ 450-500 lumens



B240xT150xH60mm, Aluminium Chrom
3W/ 250-300 lumens

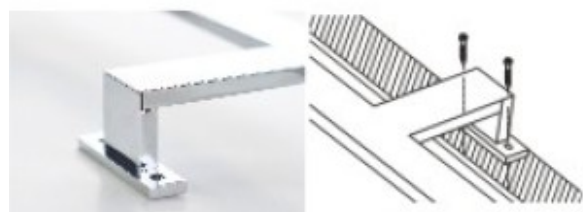
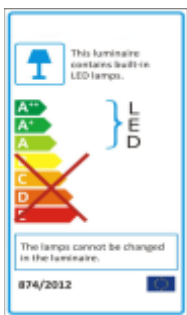

Deckenventilator mit RGB-LED Beleuchtung und Bluetooth Lautsprecher

- 36W LED Beleuchtung, energiesparend und lange Lebensdauer
- Mit integriertem Lautsprecher und einziehbarer Lüfter-Flügel
- Deckenventilator-Durchmesser 107 cm (eingeklappt 48cm)
- Fernbedienung und Smartphone APP
- Lichttemperaturwechseln zwischen kaltweiß-weiß-warmweiß (6000K-4500K-3000K) über Fernbedienung
- RGB Farbwechseln und Musikspielen über Smartphone

LED Deckenventilator

165,00 €

LED-FAN-BLU 9165 SILVER



LED-FAN-BLU 9113 GOLD



LED-FAN-BLU 9165 GOLD



LED-FAN-BLU 9572 BLACK



LED-FAN-BLU 9371 SILVER



LED-FAN-BLU 9572 WHITE



LED-FAN-BLU 956 GOLD



LED-FAN-BLU 9087 GOLD



LED-FAN-BLU 901 GOLD

LED Panel Deckenleuchte inkl. externem LED-Treiber
Anschlussspannung 240V, 36W, Schutzart IP 20

- Material: Rahmen aus Aluminiumlegierung. Die opalweiße Abdeckung aus PMMA Acrylglas gewährleistet gleichmäßige und blendfreie Beleuchtung.
- Lichtfarbe: 3000K-6000K (warmweiß—kaltweiß) + RGB multicolor, inkl. intelligenten Bluetooth Treiber, CE zertifiziert. Dimmbar.
- Bluetooth Fernbedienung, Farbtemperatursteuerung
- APP Steuerung lässt die Farben nach der Musik tanzen.
- Energiesparend & lange Lebensdauer
- Montageart: Deckenmontage oder als Pendelleuchte mit optionalem Pendelset

LED-S-RGB 60/60

66,00 €

595x595x11mm

LED-S-RGB 30/120

86,00 €

1195x295x11mm



Steuerung via
Smartphone



Bluetooth
Fernbedienung



16,00 €



RGB



- Material: Rahmen aus kalt gewalzter Platte mit Aluminiumlegierung. Abdeckung aus Polystyrol Kunststoff.
- Lichtfarbe: 4000K Neutralweiß inkl. Treiber, CE zertifiziert.
- Energiesparend & lange Lebensdauer
- Montageart: Deckenmontage (Montageset **nicht** im Preis inbegriffen)

LED-B-W 30/120



39,80 €

36W

1198x298x60mm

LED-S-W 30/30



33,20 €

295x295x11mm 12W

LED-B-W 60/60



39,80 €

36W

598x598x60mm

Armaturen

Artikel Nr. WT044300



95,00 €

Waschtisch-Einhebelmischer

- * mit 35mm Keramikkartusche DVGW/KTW A/EN817 zugelassen
- * mit 2 Edelstahl-Flexschläuchen 3/8"
- * ohne Ablaufgarnitur
- * Chrom

Artikel Nr. DU044700



108,00 €

Brause-Einhebelmischer

- * mit 35mm Keramikkartusche DVGW/KTW A/EN817 zugelassen
- * ohne Ablaufgarnitur
- * Chrom

Artikel Nr. WT072300



100,00 €

Waschtisch-Einhebelmischer

- * mit 40mm Keramikkartusche DVGW/KTW A/EN817 zugelassen
- * mit 2 Edelstahl-Flexschläuchen 3/8"
- * ohne Ablaufgarnitur
- * Chrom

Artikel Nr. DU072700



114,00 €

Brause-Einhebelmischer

- * mit 40mm Keramikkartusche DVGW/KTW A/EN817 zugelassen
- * ohne Ablaufgarnitur
- * Chrom

DU700220-SET

- * Thermostat-Brausebatterie
- * Edelstahlstange, verchromt
- Höhe verstellbar 710-1260mm
- * Überkopfbrause ABS Ø 250mm
- * Handbrause ABS, 3 Funktionen
- * Edelstahl-Brauseschlauch 1500 mm
- * Umstellungsschalter im Bedienungshebel integriert

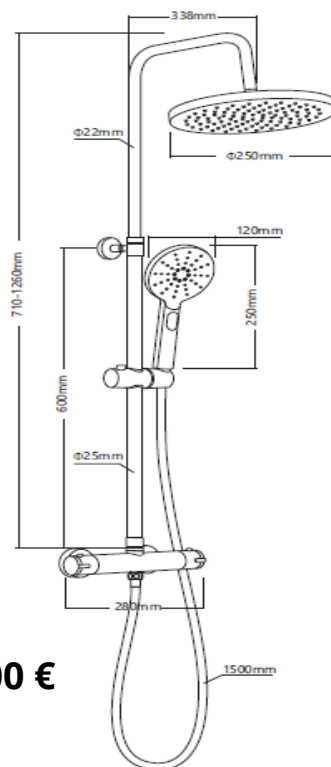

288,00 €



WIM-F008 / WIM-F008 WO

Pop-Up mit Keramik-Abdeckventil mit oder ohne Überlauf



PX02P

Pop-Up Ventil klein mit Überlauf und Anschlussrohr Chrom

130251175

Viega Universalventil 5/4x60mm, Edelstahl poliert



HL137/30

Waschtisch Möbelsiphon, 30mm



AQARVAR2

Röhrensiphon Für Waschbecken, Messing



2010L

Waschtisch Flaschensiphon 5/4" , 32mm



195209175

Bördelrohr 32x300mm Messing, verchromt



049070699 / AQEV

Schell Eckventil mit Schubrosette, Längsausgleich, ohne selbstdichtende Außengewinde, 1/2"AG

035450699

Schell Comfort Kombi-Eckventil 2 Comfort-Griffe, Rückflussverhinderer RV



ACWB140

Waschtischbefestigung M10 x 140 mm



**Hose WT036300/018300
Hose WT044300/045300**

Flex-Armaturen-Verbindungsschlauch 18,6 mm (3/8") x M10 x 350 mm Edelstahl gestrickt



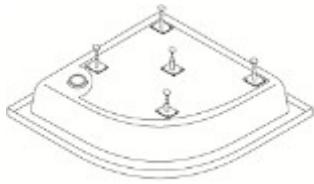

9000200

Acryl-Duschtasse Füße (5 Stk./Set)
H=65 - 95 mm

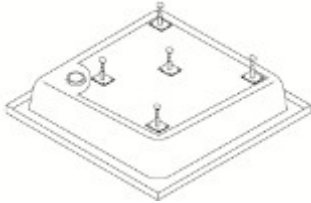

9000000

Füße und Wandwinkel für
Körperform-Einbau-Badewannen,
aus Sanitär-Acryl

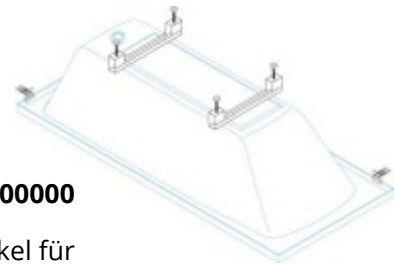

3040045

Acryl Duschtasse Siphon
Ø52 mm, H = 65mm,
26 L/Min.



3040046

Acryl Duschtasse Siphon
Ø90 mm, H = 53mm,
30 L/Min.



HL521

Brausetassensiphon HL521
Ø90 mm, Anschluss 40mm
Edelstahl-Abdeckung



HL520N

Brausetassensiphon HL520F
Ø90 mm, Anschluss 50/40mm
Edelstahl-Abdeckung



3040024

Ab- und Überlaufgarnitur
für Badewannen



40002

Montagewinkel für Badewannen
und Brausetassen (4 Stk./Set)



289881 / 289811

WannenDichtBand WDB 811
Flexibles, selbstklebendes, beidseitig mit einem speziellen
Vliesgewebe beschichtetes Wannendichtband
5 lfm oder 25 lfm Rolle



289812

WannenDichtEcke WDE 812
Flexible, selbstklebend,
Innenecke mit flexibler Dehnzone



289813

WannenDichtMultiecke WMD 813
Flexible, selbstklebend,
mit flexibler Dehnzone



289814

WannenDichtSchallschutz WDS 814
Körperschallentkoppelndes, selbstklebendes Wannenschallschutzband für
Dusch- und Badewannen Schalldämmung und Vermeidung von Schallbrü-
cken zwischen Wannenrand und Baukörper. 5 lfm Rolle, Dicke 3mm.



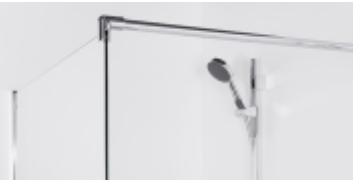

Top holder 100 / 130

Stabilisatorstange, rund
für 6mm oder 8mm Glas
100cm oder 130cm lang, verchromt



Angle Top Holder

Winkel-Stabilisatorstange rund
für 6mm oder 8mm Glas
45cm lang

SP010

Stabilisatorstange eckig
für 6mm oder 8mm Glas
aus Edelstahl, 130cm lang



SP006

Winkel-Stabilisatorstange, eckig
für 6mm oder 8mm Glas
aus Edelstahl 50cm lang,



Dichtung 2-lippig für
Duschtür unten

für 6mm Glas (DTW000415)
für 8mm Glas (DTW000414)



3112045

Dichtung 3-lippig,
für 6mm Glas



DU000079

Dichtung für Schiebetüre,
für 6mm Glas, 190cm lang

C422123.1/SP2U8

Dichtung für Schiebetüre,
für 6mm Glas. 195cm lang

Magnetdichtung
für 6mm Glas (DTW000390)
für 8mm Glas (DTW000391)



3112014
Magnetdichtung gerade,
für 6mm oder 8mm Glas



NAO-Türgriffe

für Nao Serien



A-26 Top / Bottom

Ersatzrollen
für Nao Serien



6100025 / Schwalleiste Alu 120

Aluminium
Schwallschutzleiste
100cm / 120cm

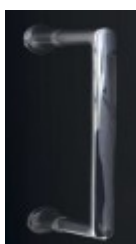

C532218.1

Türgriffe
für ISY Serien



C536014.1/SP2U9

Ersatzrollen für ISY Serien

C536015.1/SP2VA



Eiche Stabparkett, massiv, unbehandelt

Eiche Stabparkett mit Nut und Feder , Verlegungsmuster: Fischgrät oder Englischer Verband, Klasse: Rustikal, Objekt, Natur, Dimension und Preis auf Anfrage.

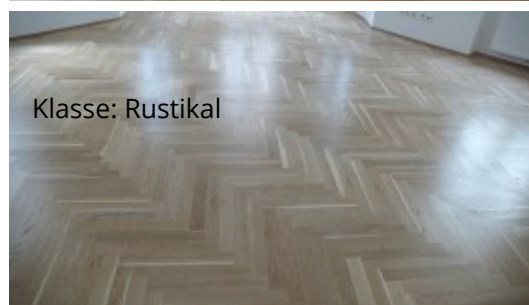
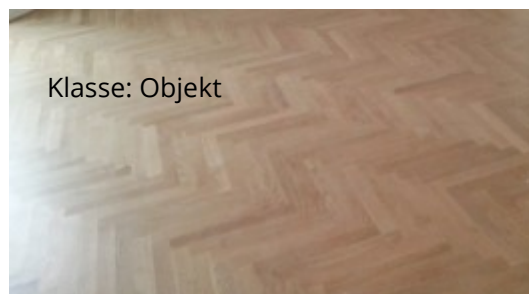

Parkett

Eiche , Mehrschicht-Fertigparkett

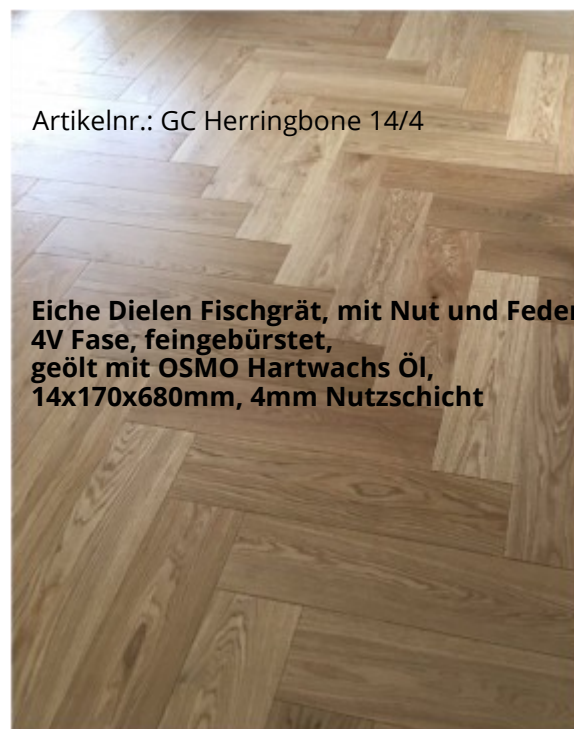

Eiche 3-Stab Mehrschicht-Fertigparkett mit Klick-System

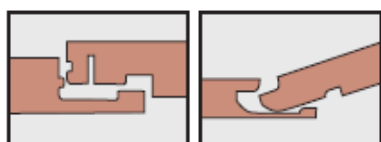

Sockelleisten - Holz, furniert, UV lackiert

Sockelleisten



40x20x2400mm
6,20 € / Lfm

Softline 40, FN-Profil Eiche

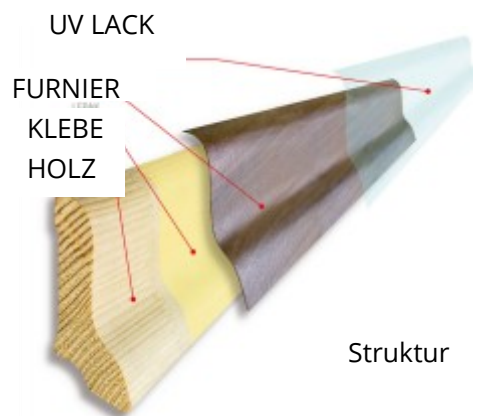

60x18x2400mm
7,20 € / Lfm

Softline 60 FT-Profil Eiche

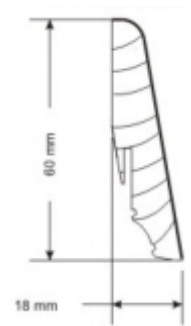

28x24x2400mm
5,20 € / Lfm

Schmetterling V-Profil Eiche



60x16x2400mm
7,20 € / Lfm

Cubus 60, FR-Profil Eiche



Cubus 60, FR-Profil weiss
7,20 € / Lfm

60x16x2400mm

24 mm
28 mm

Sockelleisten - Eiche, massiv, unbehandelt



4,60 € / Lfm

21301 Dreikantleiste P-26

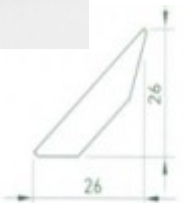

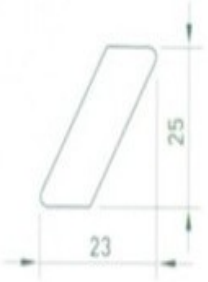

4,60 € / Lfm

20301 Schweizerleiste P-23

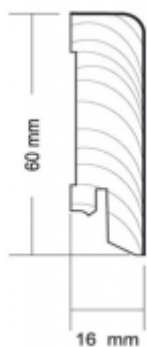

Sockelleisten - weiß

Vinylböden



RIGIT VINYLBODEN MIT KLICK-SYSTEM



SPC Trägerplatte, wasserresistent, naturgetreue Holzoptik, noch einfacher zu verlegen, geringe Aufbauhöhe, geringes Quell- und Schwindverhalten, elastische Oberfläche, leise - reduziert den Trittschall, rutschfest, ausgezeichnete Wärmeleitfähigkeit, Nutzungsklasse 33, 100% recyclebar



SERIE ARDESIA

Durchgefärbtes, glasiertes Feinsteinzeug, Stein-Optik, Oberfläche rau/matt, Rutschfestigkeit R10, hohe Abriebfestigkeit, frostsicher. Presskanten, Nennmaß: 300x600x9mm,

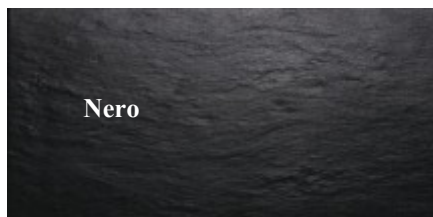
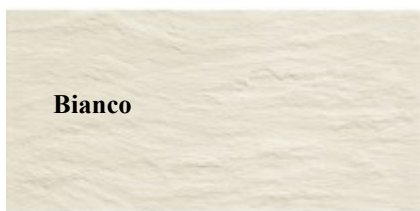

SERIE DOCKS

Ecogres Steinzeug für Innenbereich, Nennmaß 300x600x9mm, Presskante. Oberfläche matt, R 9

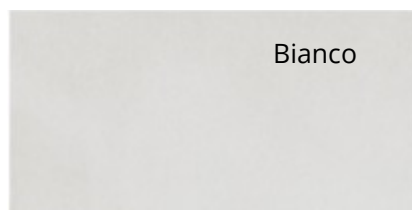
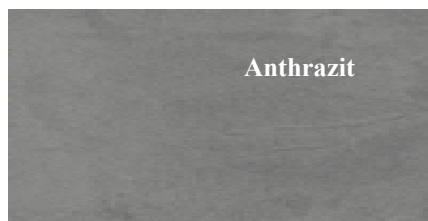

Fliesen

SERIE Kompakt

Feinsteinzeugfliesen, rektifiziert, Rutschfestigkeit R10A, frostsicher
Nennmaß: 600x600x9mm oder 300x600x9mm - Terra, Beige, Grigio, Nero



WANDFLIESEN 300x600mm



SERIE JUSTLIFE

Durchgefärbte Feinsteinzeugfliesen in naturnaher Holzoptik, Oberfläche lebhaft, 1000x160x10mm, rektifiziert, Rutschfestigkeit R10, frostsicher



Fliesen

SERIE ETHNO

Glasiertes Feinsteinzeug, Ethno-Look Nennmaß 186x186x8mm, Presskante, Oberfläche matt, Grundfarbe: anthrazit. Frostsicher. Abrieb 3, Rutschfestigkeit R10. (Restposten)



H81000
beige



Dekorfliesen Nr. 19

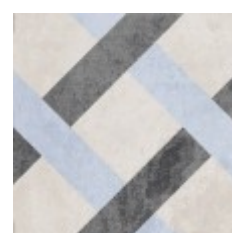
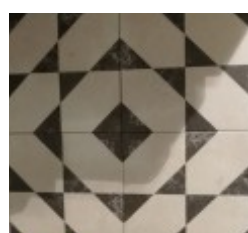
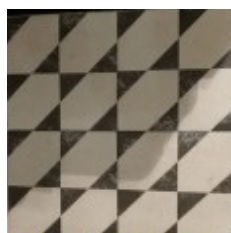

Dekorfliesen Nr.7

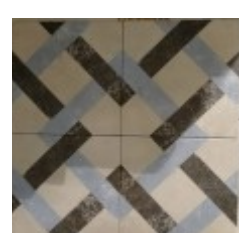

GROSSFORMATIGE FLIESEN

Glasiertes Feinsteinzeug, rektifiziert, frostbeständig.

Fliesen / Mosaik

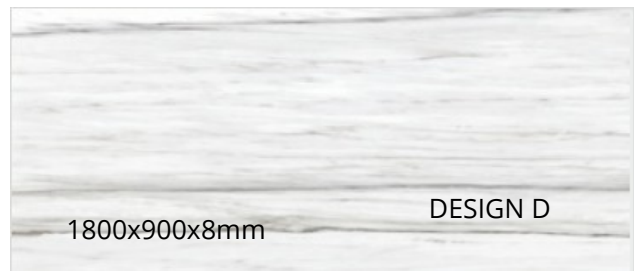
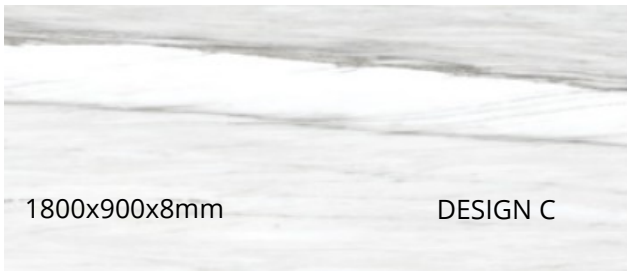
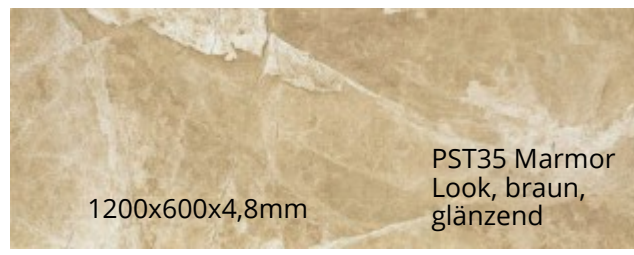
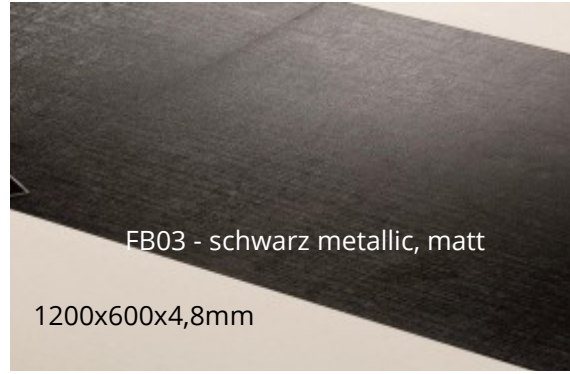

GLASMOSAİK 300x300mm / STEINMOSAİK 305x305x8mm

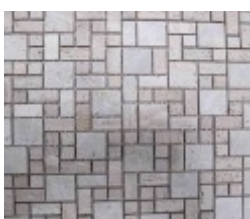
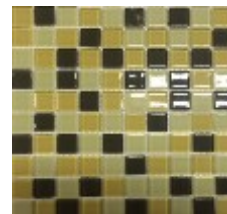
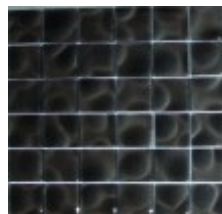
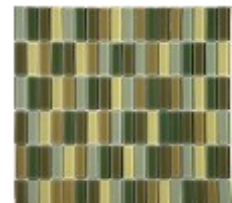
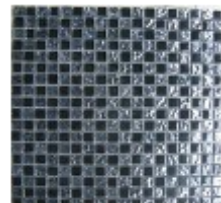
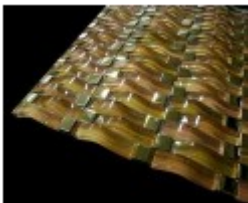

Artikel Nr. 230057



Sopro's No.1 Classic

- > Innen und Außen
- > Extrem hohe Standfestigkeit
- > Für Fußbodenheizungen ohne zusätzliche Vergütung geeignet
- > Für Feinsteinzeug ohne zusätzliche Vergütung geeignet
- > Mit hohem Trassanteil
- > Chromatarm gem. Verordnung (EG) Nr. 1907/2006, Anhang XVI

25 kg Sack

Artikel Nr. 230049



Sopro's No.1 schnell

- > Innen und außen
- > C2: Haftfestigkeit $\geq 1,0 \text{ N/mm}^2$
- > F: frühe Haftfestigkeit
- > T: hohe Standfestigkeit durch Faserverstärkung
- > E: lange klebeoffene Zeit ≥ 30 Minuten
- > Verarbeitungszeit: ca. 30 Minuten
- > Begeh- und verfugbar: nach ca. 3 Stunden
- > Chromatarm gemäß Verordnung (EG) Nr. 1907/2006, Anhang XVII

25 kg Sack

Artikel Nr. 231444



- > Extra standfest für großformatige Platten
- > Extra leicht und extra ergiebig/Staubreduziert, bis zu 90% weniger Staub
- > Bis zu 60% ergiebiger*
- > Universell einsetzbar: Dünnbett-, Fließbett-, Mittelbettverlegung; spachtelbar bis 10 mm Schichtstärke
- > C2: Haftfestigkeit $\geq 1,0 \text{ N/mm}^2$
- > T: hohe Standfestigkeit durch Spezial-Faserverstärkung
- > E: lange klebeoffene Zeit ≥ 30 Minuten
- > S1: Biegezug $\geq 2,5$ /Innen und außen
- > mit Schiffszulassung
- > Chromatarm gemäß Verordnung (EG) Nr. 1907/2006, Anhang XVII

15 kg Sack

Artikel Nr. 289017



FS 15 / Fließspachtel 15 plus

- > Schichtdicke: 2–40 mm
- > Boden, innen
- > Schnell trocknend
- > Druckfestigkeit nach 28 Tagen: ca. 35 N/mm^2
- > Biegezugfestigkeit nach 28 Tagen: ca. 9 N/mm^2
- > Verarbeitungszeit: 30–40 Minuten
- > Belegbar mit Keramik: nach 2–3 Stunden
- > Chromatarm gemäß Verordnung (EG) Nr. 1907/2006, Anhang XVII

25 kg Sack

Artikel Nr. 230602



AMT 466 / Ausgleichsmörtel flexibel und schnell

- > Schichtdicke: 2–30 mm
- > Flexibel
- > Boden, Wand
- > Innen und außen
- > Trasshaltig
- > Verarbeitungszeit: ca. 30 Minuten
- > Begehbar: nach ca. 2 Stunden
- > Belegreif: nach ca. 2 Stunden
- > Chromatarm gemäß Verordnung (EG) Nr. 1907/2006, Anhang XVII

25 kg Sack

Artikel Nr. 230521

25 kg Sack



Rapidur M5 / Schnellestrich

- > Belegereif: nach ca. 4 Stunden mit Fliesen belegbar, bei sehr dichten Belägen wie Linoleum, PVC etc. sowie Holzbelägen und Parkett nach ca. 24 Stunden bzw. bei einer Restfeuchte von $\leq 2,0$ CM-%
- > Innen und außen
- > Verarbeitungszeit: 20–30 Minuten
- > Begehbar: nach ca. 2 Stunden
- > Geeignet für Fußbodenheizung
- > Pumpfähig
- > Kornaufbau: 4 mm
- > Chromatarm gemäß Ver. (EG) Nr. 1907/2006, Anhang XVII

Artikel Nr. 298647

1 kg Dose



RH 646 RissHarz

- > Innen und außen
- > Boden
- > Sehr schnell erhärtend
- > Wasser- und witterungsbeständig
- > Hohe mechanische Festigkeiten

Artikel Nr. 288178 / 288176

5 kg und 10kg Kanister



GD 749 Grundierung

- > Innen und außen
- > Wand und Boden
- > Trockenzeit: ca. 2 Stunden auf saugfähigen Untergründen

Artikel Nr. 239675 // 239673

1 kg Dose und 5 kg



HPS 673 HaftprimerS

- > HPS 673 Haftprimer Wand und Boden, Innen und außen
- > Hohe Ergiebigkeit
- > Trockenzeit: 1-2 Stunden
- > Für Fußbodenheizungen geeignet
- > mit Schiffszulassung
- > Lösemittelfrei

Artikel Nr. 230392 /230394

5 kg und 25 kg Ei-



FDF 525 FlächenDicht flexibel

- Hochelastische, rissüberbrückende, einkomponentige, lösemittelfreie Flüssigkunststoffbeschichtung. Für Verbundabdichtungen an Wand und Boden mit Fliesen und Platten gegen nicht drückendes Wasser in mäßig feuchtigkeitsbelasteten, nicht gewerblich genutzten Bereichen, z.B. in Bädern, Duschen, Waschräumen, Sanitäranlagen. Wird einfach durch Rollen, Streichen oder Spachteln aufgetragen.
- > Geprüfte Alternativ-Abdichtung unter Fliesen und Platten
 - > Wand und Boden
 - > Trockenzeit: ca. 1-2 Stunden (wird durch Farbumschlag von hell- auf dunkelgrau angezeigt)
 - > Direkt verfliesbar

Artikel Nr. 230523



DSF 523 Dichtschlämme Flex 1-K

- > Verarbeitungszeit: ca. 2 Stunden
- > Trocknungszeit: ca. 4 Stunden je Schicht
- > Innen und außen
- > Wand und Boden
- > Brauchwasserbehälter
- > Wasserdampfdurchlässig
- > Roll-, spachtel-, streich- und spritzfähig
- > Chromatarm gemäß Verordnung (EG) Nr. 1907/2006, Anhang XVII

20 kg Sack

Artikel Nr. 230582 // 230583



DSF 423 Dichtschlämme Flex 2-K

- > Anwendungsgebiete wie DSF 523
- > Innen und außen
- > Wand und Boden
- > Wasserdampfdurchlässig
- > Roll-, spachtel-, streich- und spritzfähig
- > Chromatarm gemäß Verordnung (EG) Nr. 1907/2006, Anhang XVII

24 kg Sack
8 kg Kanister

Sopro Perlufuge



Saphir® S Perlufuge 2-5mm

- > besonders für normal und stark saugende Keramik wie z.B. Steingutfliesen
- > für Fugenbreiten von 2 – 5 mm
- > riss- und fleckenfreie Aushärtung
- > flexibel
- > auf Fußbodenheizung
- > feine und glatte Fugenoberfläche
- > sehr gut und leicht zu reinigen (easy to clean)
- > antimikrobiell, photokatalytischer Selbstreinigungseffekt
- > Chromatarm gem. Verordnung (EG) Nr. 1907/2006, Anhang XVII

4 kg Beutel // 15 kg Sack

Sopro Perlufuge



Sopro Brillant® Perlufuge 1-10mm

- > besonders für schwach saugende Keramik wie z.B. Feinsteinzeug sowie für verfärbungsempfindliche Natursteine
- > für Fugenbreiten von 1–10 mm
- > riss- und fleckenfreie Aushärtung
- > flexibel
- > auf Fußbodenheizung
- > feine und glatte Fugenoberfläche
- > sehr gut und leicht zu reinigen (easy to clean)
- > antimikrobiell, photokatalytischer Selbstreinigungseffekt
- > Wand und Boden, innen und außen
- > Chromatarm gemäß Verordnung (EG) Nr. 1907/2006, Anhang XVII

5 kg Beutel

Allgemeine Verkaufs – und Lieferbedingungen der Firma Wimex Handelsgesellschaft m.b.H.

(AGB)

1. Allgemeine Bestimmungen

Unsere gegenwärtigen und zukünftigen Lieferungen und Leistungen erfolgen ausschließlich aufgrund der nachstehenden Bedingungen. Durch Auftragserteilung oder Annahme der Lieferungen werden sie anerkannt. Sollten die Einkaufsbestimmungen des Bestellers hiervon abweichen, so gelten diese nur, wenn sie von uns ausdrücklich schriftlich bestätigt werden.

2. Angebot und Auftragsannahme

Unsere Angebote sind freibleibend. Aufträge die uns erteilt werden gelten als angenommen, wenn wir nicht innerhalb 14 Tagen widersprechen. Der Auftraggeber hält sich 14 Tage an sein Vertragsangebot gebunden. Einer Auftragsbestätigung bedarf es nicht. Erfolgt eine Auftragsbestätigung, so ist damit der Vertrag bindend zustande gekommen. Unsere Handelsvertreter oder Reisende sind nur Vermittler und zum rechtsgeschäftlichen Abschluss nicht berechtigt. Es werden nur volle Verpackungseinheiten ausgeliefert.

3. Preise

Maßgebend sind die am Tage der Lieferung geltenden Preise. Kostenändernde Faktoren, wie Materialverteuerung, Lohnerhöhung u.a. geben uns das Recht, auch bei bestätigten Aufträgen die Preise den Kostenänderungen anzupassen. Alle Preise verstehen sich, wenn nichts anderes vereinbart ist, in Euro ohne Mehrwertsteuer, welche zum jeweils gültigen Satz in Rechnung gestellt wird.

4. Lieferung

Die Lieferung erfolgt ab Lager oder Werk. Der Mindestauftrag, Transportpauschalbetrag und Lieferung sind variabel. Falls am gewünschten oder angegebenen Termin, die Bestellung wegen Abwesenheit oder Annahmeverweigerung nicht zugestellt werden kann, werden wegen Nichteinhaltung des Vertrages dem Auftraggeber die entstandenen Zusatzkosten in Rechnung gestellt.

5. Zahlung

Bei Zahlungsverzug des Kunden sind wir berechtigt, Zinsen in Höhe des jeweiligen Zinssatzes unserer Hausbank für Überziehungskredite zu berechnen. Die Geltendmachung eines weitergehenden Verzugsschadens bleibt vorbehalten. Die Zurückhaltung der Zahlungen oder eine Aufrechnung sind – sofern nicht mit einer unbestrittenen oder rechtskräftigen festgestellten Forderung aufgerechnet wird – nicht zulässig.

6. Mängel

Entscheidend für den vertragsgemäßen Zustand der Ware ist der Zeitpunkt der Übergabe der Ware an den Spediteur oder Frachtführer, spätestens der Zeitpunkt des Verlassens des Werkes. Mängelrügen des Kunden müssen unverzüglich nach Eingang der Ware an dem Bestimmungsort schriftlich bei uns eingehen, berechtigen aber nicht zur Zurückhaltung der Rechnungsbeträge. Bei berechtigter, unverzüglicher Mängelrüge nehmen wir mangelhafte Ware zurück und liefern an ihrer Stelle einwandfreie Ware; stattdessen sind wir berechtigt, den Minderwert zu ersetzen oder nachzubessern. Beanstandete Waren sind sachgemäß zu lagern und zu unserer Verfügung zu halten. Es ist uns Gelegenheit zu geben, die beanstandete Ware zu besichtigen. Gibt der Käufer uns keine Gelegenheit, uns von dem Mangel zu überzeugen, stellt er insbesondere auf Verlangen die beanstandete Ware oder Proben davon nicht unverzüglich zur Verfügung, entfallen Mängelansprüche. Weitere Ansprüche sind, soweit rechtlich zulässig, ausgeschlossen; dies gilt insbesondere für Ansprüche auf Ersatz von Schäden, die nicht an der Ware selbst entstanden sind.

7. Eigentumsvorbehalt

Die gelieferte Ware bleibt unter allen Umständen so lange unser Eigentum, bis sie völlig bezahlt ist. Bei Annahme von Schecks gilt deren Einlösung erst als vollständige Zahlung. Der Eigentumsvorbehalt erstreckt sich auch auf die Kontokorrentforderungen, die sich aus der Weiterlieferung der Ware durch die Kundschaft an deren Kunden ergibt. Solange die Ware nicht vollständig bezahlt ist, darf sie an Dritte weder verpfändet noch zur Sicherheit übereignet werden. Im Falle der Pfändung der Ware durch einen Dritten ist der Käufer verpflichtet, dem Verkäufer unverzüglich Meldung zu machen.

8. Erfüllungsort und Gerichtsstand

Für sämtliche gegenwärtige und zukünftige Ansprüche aus der Geschäftsverbindung mit Vollkaufleuten einschl. Scheckforderungen ist ausschließlich das Bezirksgericht Wien zuständig.

9. Rücknahme von Waren

Einwandfreie Ware wird von uns zurückgenommen, wenn wir uns ausdrücklich dafür schriftlich bereit erklären. Rücknahmen erfolgen dann mit 20%iger Unkostenbeteiligung. Die Ware ist dann auf Kosten des Käufers an unser Lager zu transportieren. Es werden nur einwandfreie und vollständige Verpackungen zurückgenommen. Bei extra für den Kunden bestellten oder produzierten Material ist keine Rücknahme möglich.

10. Teilunwirksamkeit

Sollten einzelne Klauseln dieser Bedingungen unwirksam sein oder werden, bleiben die übrigen Vereinbarungen gleichwohl wirksam.



WIMEX Sanitär
V E R T R I E B

www.wimex-san.at

Wimex Handelsgesellschaft m.b.H.

Schauraum & Verkauf

Theresiengasse 67, 1180 Wien

Tel.: +43/1/4098393-500

Öffnungszeiten: Mo.-Do.: 08:30-16:30; Fr.: 08:30-16:00

Filiale & Verkauf

Hettenkofergasse 22, 1160 Wien

Tel.: +43/660 4700962

Öffnungszeiten: Mo.-Do.: 07:00-17:00; Fr.: 07:00-16:00

Email: sanitaer@wimex.at